

CANAL AMENOFIS

REVISTA DIGITAL DE CARÁCTER
INFORMATIVO PARA LA ADQUISICIÓN DE
EQUIPOS DE ENERGÍA FRÍA.

LOS EQUIPOS TECNOLÓGICOS DE ENERGÍA
FRÍA CONSTAN DE SEIS (6) PARTES:

- 1) BATERÍA (PILAS DE VOLTA).
- 2) BOBINA PRIMARIA CON NÚCLEO
- 3) CONMUTADOR ELECTROMECAÁNICO
- 4) JARROS LEYDEN
- 5) BOBINA DE REPARACIÓN DE SIMETRÍA
- 6) ANTENAS DE MÚLTIPLE ONDA

EL EQUIPO COMPLETO SE ENVIARÁ POR CORREO EN TRES (3) PARTES PARA EVITAR CUALQUIER TIPO DE PROBLEMA Y SI NO LLEGARA ALGUNA PARTE A DESTINO, SE REENVIARÁ NUEVAMENTE.

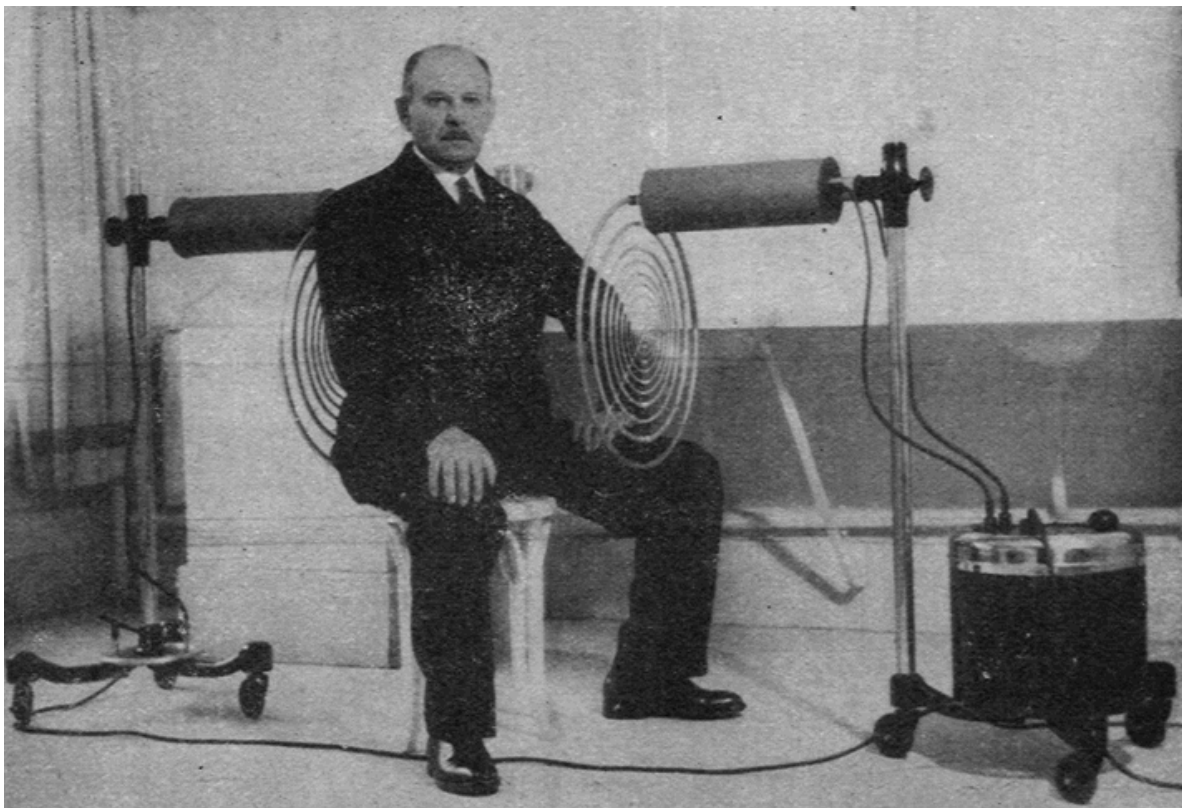

ESTOS EQUIPOS HAN SIDO DISEÑADOS DESDE SUS RESPECTIVAS PATENTES ORIGINALES Y REDISEÑADOS PARA LOGRAR EL EFECTO DE ENERGÍA ESCALAR.

LOS EQUIPOS DE ENERGÍA FRÍA CURAN
DESDE PATOLOGÍAS HASTA ENFERMEDADES
TERMINALES.

CADA PERSONA QUE SOLICITE UN EQUIPO
DE ENERGÍA FRÍA QUEDARÁ COMO
MIEMBRO ACTIVO DE FUNDACIÓN
AMENOFIS, RECIBIENDO LOS BOLETINES
OFICIALES SEMANALES Y MENSUALES,
ADEMAS DE LOS BENEFICIOS
CORRESPONDIENTES QUE LA FUNDACIÓN
OTORGARÁ A SUS SOCIOS FUNDADORES.

EL VALOR DE CADA EQUIPO DE ENERGÍA
FRÍA ES DE SIETE MIL EUROS (7.000 EUROS) Y
EL MODO DE PAGO ES A TRAVÉS DE LA
CUENTA DE BANCO:

ES92.1491.0001.2820.33450525

EL TIEMPO DE ENTREGA DE CADA EQUIPO DE ENERGÍA FRÍA ES DE UN MES LUEGO DEL DEPOSITO BANCARIO.

FUNDACIÓN AMENOFIS LUCHA POR UN MUNDO MEJOR Y VALORARÁ CADA PARTICIPACIÓN ACTIVA DE LOS SOCIOS FUNDADORES, LA CUAL SERÁ PREMIADA CON DIFERENTES REGALOS (COMPUESTOS DE TECNOLOGÍA), A LO LARGO DEL TIEMPO.

LOS EQUIPOS DE ENERGÍA FRÍA SE PUEDEN PAGAR POR PARTES, PASANDOSE A ENVIAR LOS MISMOS CUANDO SE HAYA ABONADO EL VALOR TOTAL DEL IMPORTE.

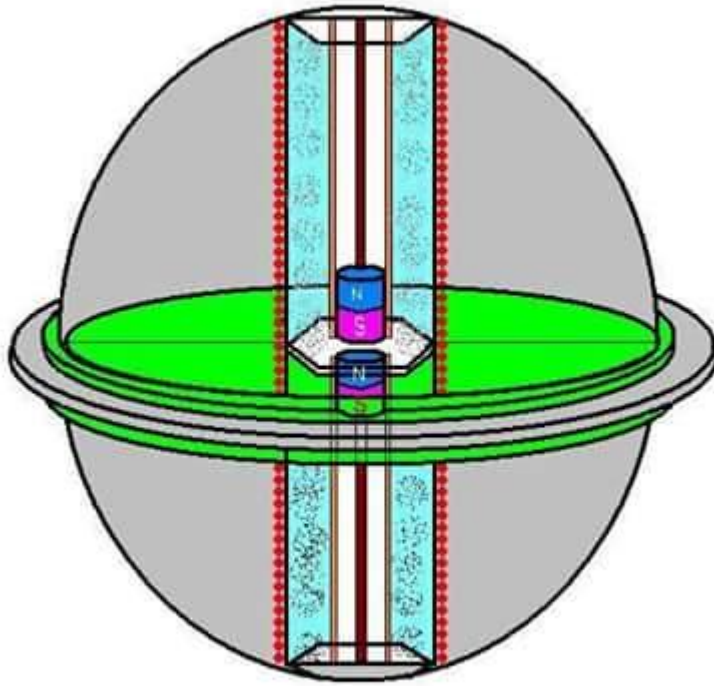

LA ESFERA DE SCHAPPELLER ES UNO DE LOS REGALOS MAS IMPORTANTES QUE FUNDACIÓN AMENOFIS HARÁ A CADA SOCIO FUNDADOR.

LUEGO VENDRÁN OTROS REGALOS COMO ZAPPER DE BOB BECK, PULSADORES MAGNÉTICOS, CAJAS DE RADIÓNICA, COLOIDES, ORMUS Y UN LARGO ETC.

PARA ADQUIRIR SOLO ALGUNOS DE LOS PRODUCTOS DE FUNDACIÓN AMENOFIS, PONDREMOS A CONTINUACIÓN UNA LISTA DE PRECIOS:

ZAPPER DE BOB BECK: 300 EUROS



SI DESEAS ADQUIRIR UN ZAPPER DE BOB BECK, ESCRÍBEME A elzapperdebob@gmail.com Y TE ENVIAREMOS UNO. EL VALOR ES DE 300 EUROS (ENVÍO INCLUIDO).

GRACIAS, PERDÓN, TE AMO.



EL ZAPPER DE BOB BECK ES UN ELECTROCUTADOR DE SANGRE QUE TRABAJA CON MICRO-CORRIENTES DE ENTRE 50 Y 100 MICRO-AMPERES.

SU FRECUENCIA DE TRABAJO ES DE 4 HERTZ Y ESTO ES PARA QUE EL CUERPO PUEDA RECEPTAR LA FRECUENCIA DE LA TIERRRA (8 HERTZ).

EL ZAPPER DE BOB ELIMINA VIRUS, BACTERIAS, GÉRMINES, HONGOS, PARÁSITOS, AMEBAS Y PATÓGENOS DE LA SANGRE.

EL CUARPO AL TENER LA SANGRE PURA, ES CAPAZ DE DEFENDERSE DE CUALQUIER ENFERMEDAD EN MUY POCO TIEMPO.

EL TRATAMIENTO DURA ENTRE 4 Y 6 SEMANAS, APLICÁNDOSE SESIONES DIARIAS QUE PUEDEN VARIAR ENTRE 1 Y 3 SESIONES POR DÍA.

LOS PRIMEROS 3 DÍAS DEBEN SER SESIONES DE 7 MINUTOS A UNA INTENSIDAD MEDIA (SENTIR COSQUILLAS).

LUEGO LOS 3 DÍAS SIGUIENTES DEBEN SER SESIONES DE 15 MINUTOS Y UNA INTENSIDAD MAS ALTA. (SENTIR LA CORRIENTE).

A PARTIR DE AHÍ YA PUEDES USAR EL ZAPPER A SU MÁXIMA POTENCIA Y LAS SESIONES PUEDEN DURAR (SI EL CASO ES TERMINAL), HASTA 120 MINUTOS (2 HORAS). PARA LAS SESIONES, SE RECOMIENDA TOMAR BASTANTE AGUA PARA IR ELIMINANDO LAS TOXINAS DEL CUERPO.

El zapper de bob es un purificador de sangre que emite microcorrientes de entre 50-100 microamperes a 4 Hertz de frecuencia.

MÁQUINAS DE RADIONICA DE TRES DIALES:
750 EUROS.

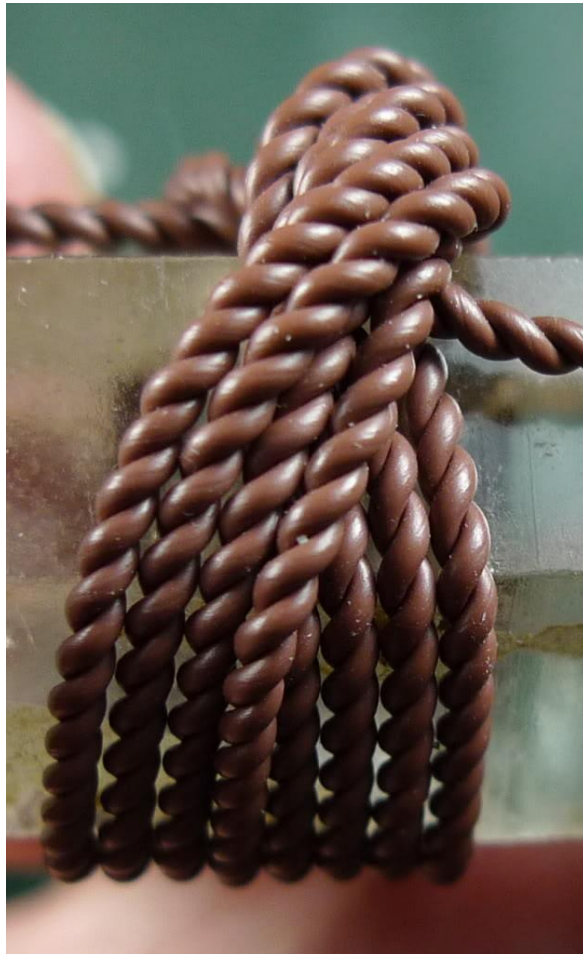

BOBINA PRIMARIA RUHMKORFF 3MM 300
VUELTAS (NUCLEO FERRO-MAGNÉTICO
DEBIL): 1.000 EUROS.

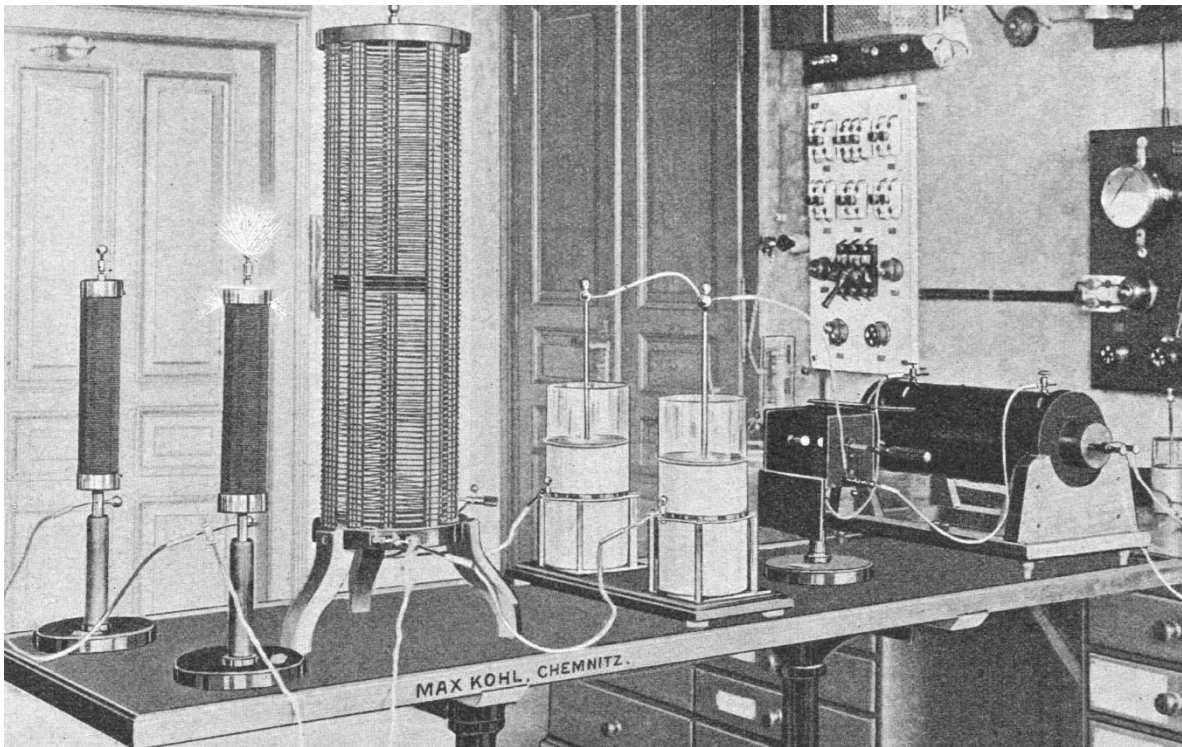

REACTOR DE PLASMA MAGNÉTICO
RESPLANDECIENTE (MOTOR UFO – ESFERA
DE SCHAPPELLER):

PARA 1 PERSONA: 35.000 EUROS (MOD.
PEQU.)

PARA 7 PERSONAS: 120.000 EUROS (MOD. GRAN.)

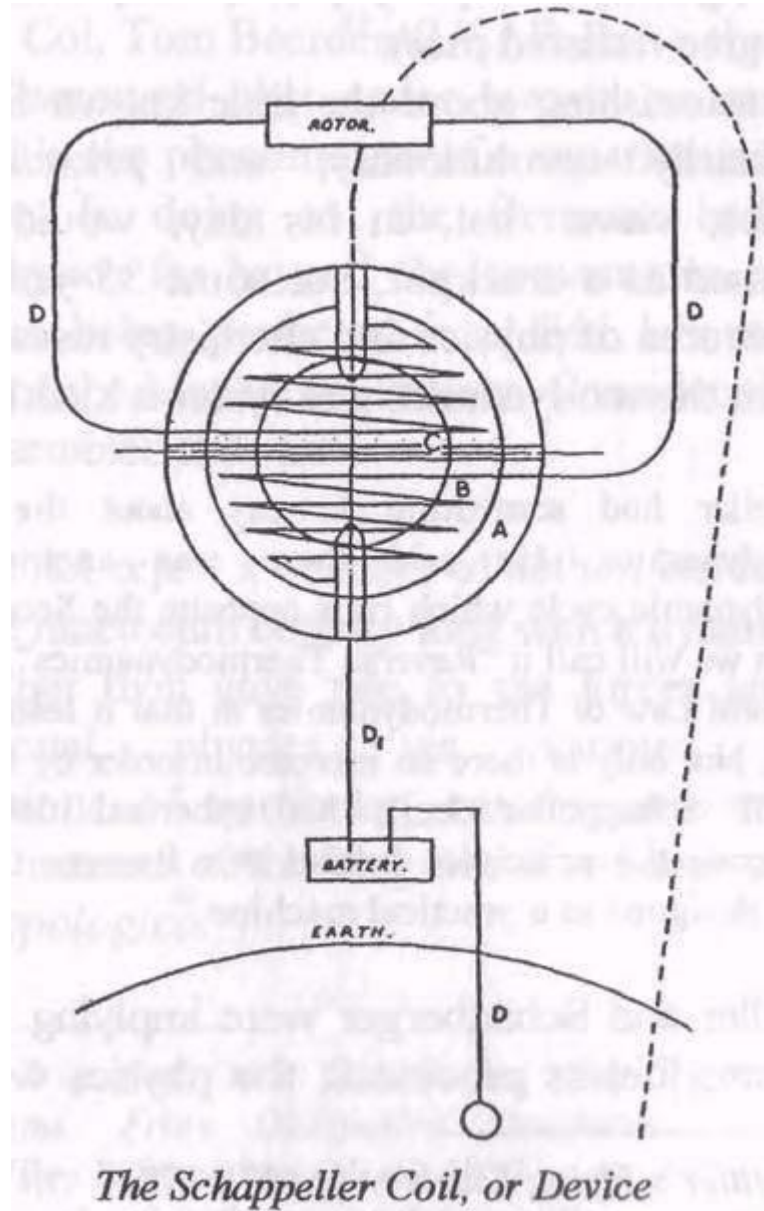

PILA DE VOLTA: 1.000 EUROS

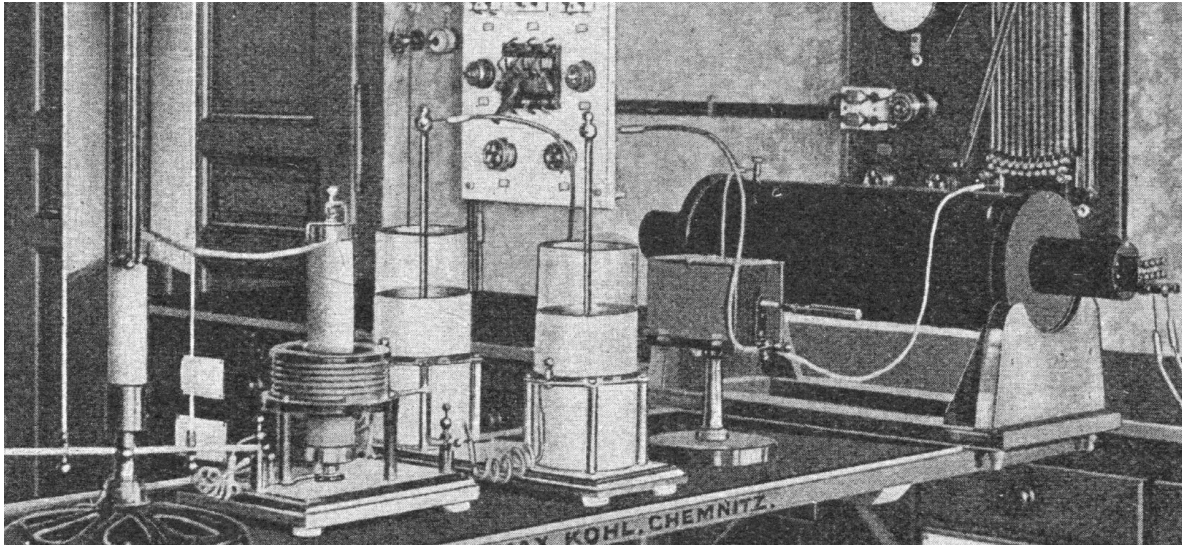

CONTACTOR ELECTROMECAÁNICO: 1.700
EUROS

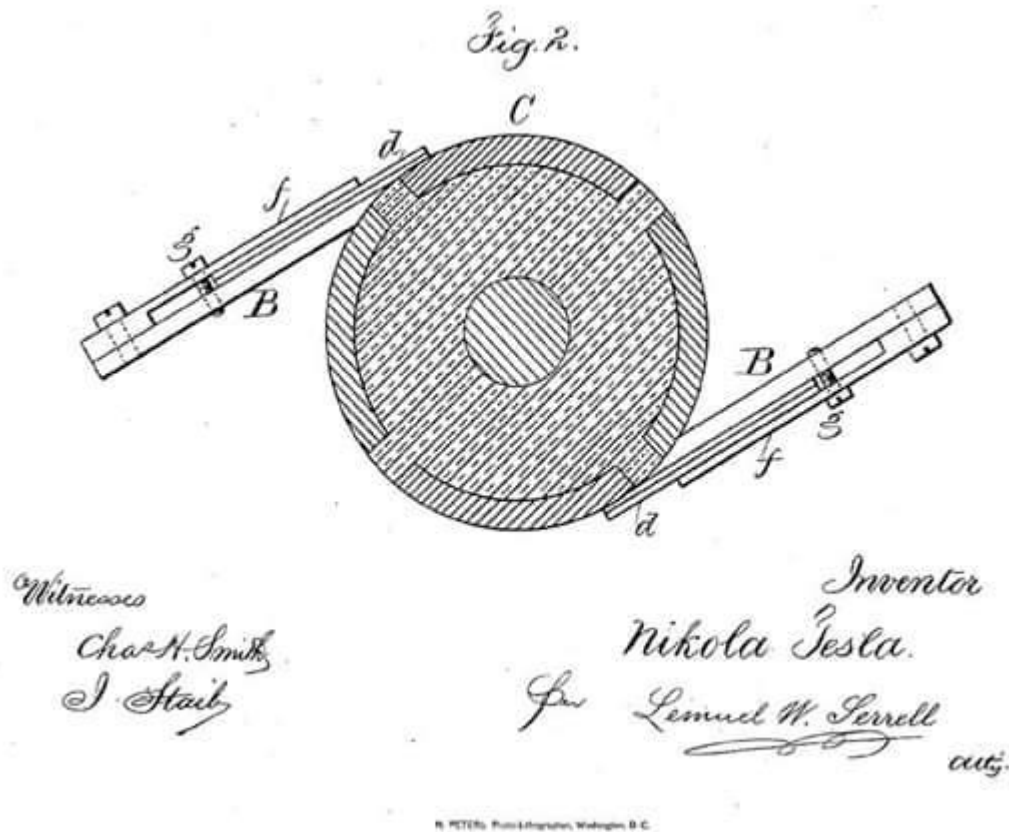

PLATILLO VOLADOR "HAUNEBU 2": 370.000
EUROS.

PLATILLO VOLADOR "HAUNEBU 3": 790.000
EUROS

PLATILLO VOLADOR "HAUNEBU 4":
1.690.000 EUROS.

(Las figuras son solo ilustrativas.)

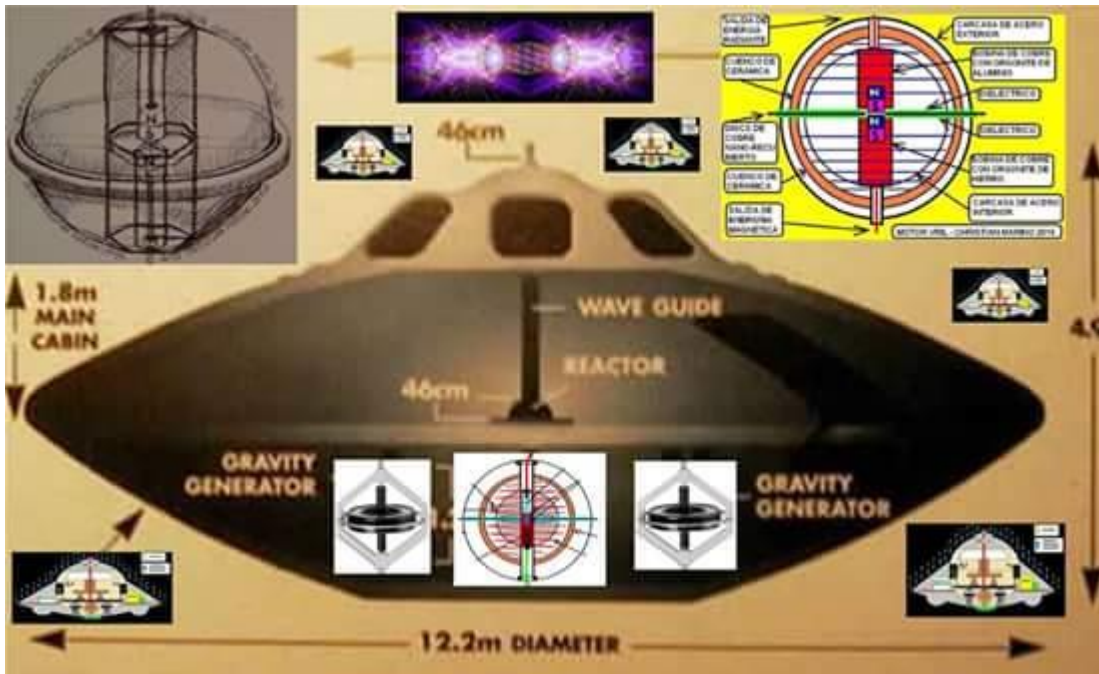

NO SOMOS UNA EMPRESA, Y POR ESO MISMO AGRADECEMOS DE CORAZÓN TU APOYO Y BUENA DISPOSICIÓN EN AYUDARNOS A FUNDAR ESTA OBRA POR EL BIEN DE LA HUMANIDAD.

ANTES DE HACER UN DEPÓSITO, DEBES DE PONERTE EN CONTACTO CON NOSTROS (CHRISTIAN Y DANIELA), A TRAVÉS DE NUESTRO CORREO

elzapperdebob@gmail.com PARA QUE
CONFIRMEMOS QUE EL NÚMERO DE
CUENTA ES EL CORRECTO.

NOTA: LAS PROMOCIONES DESCRITAS EN
ESTE CONTENIDO SOLO SON VALIDAS PARA
LA UNIÓN EUROPEA, ASIA, JAPÓN Y CHINA.
NO HACEMOS ENVÍOS A AMÉRICA.

AHORA, HABLAREMOS UN POCO SOBRE LA
ENERGÍA FRÍA DEL AETHER.

EL AETHER

LA ENERGÍA DEL UNIVERSO SE LLAMA
“AETHER” Y ES UN FLUIDO

ELECTROMAGNÉTICO NEGATIVO QUE VIAJA EN TODAS DIRECCIONES A 600.000 KILÓMETROS POR SEGUNDO (AL DOBLE DE LA VELOCIDAD DE LA LUZ) Y TIENE DOS ESPECTROS:

- 1) EL RADIANTE (POSITIVO)
- 2) EL MAGNÉTICO (NEGATIVO)

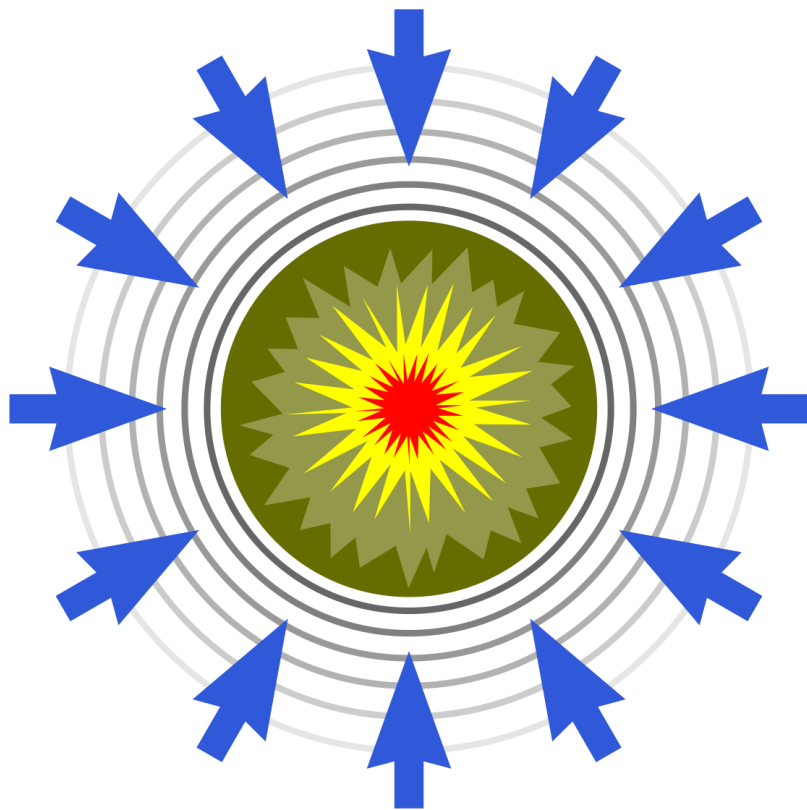
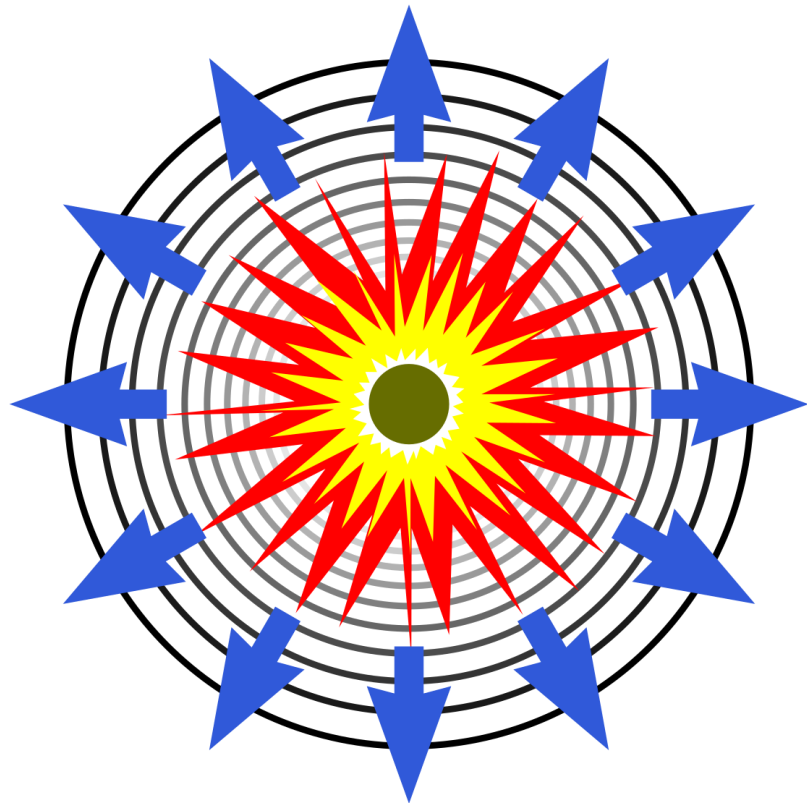

ESTE FLUIDO ESTÁ COMPUESTO POR
PARTÍCULAS FUNDAMENTALES DE AETHER,
LLAMADAS TAMBIÉN PARTÍCULAS
VIRTUALES O PARTÍCULAS ELEMENTALES.

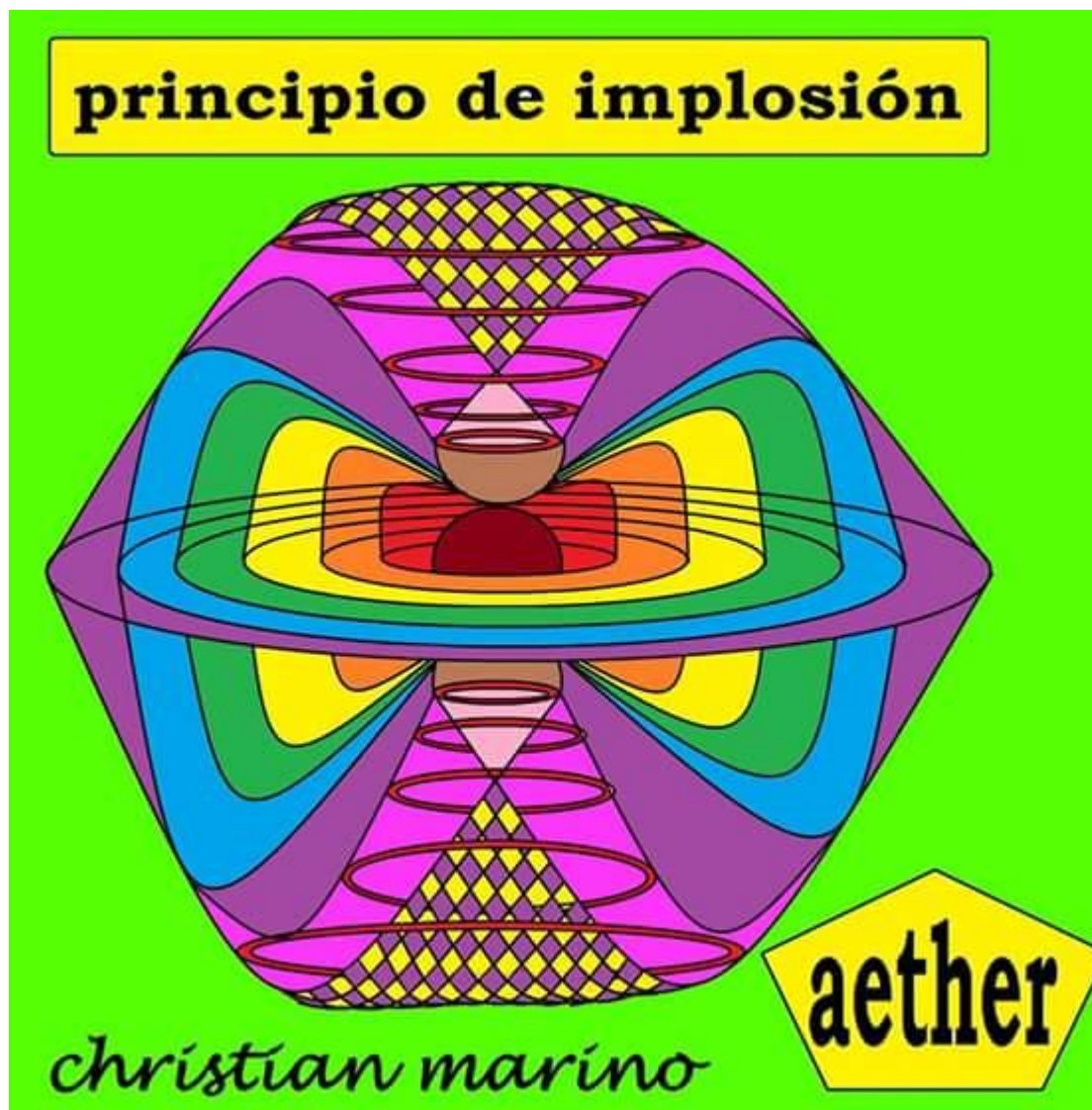

AL SER MAS RÁPIDO QUE LA LUZ, NO SE VÉ,
SALVO QUE SEA RALENTIZADO A LA MITAD

DE SU VELOCIDAD POR ALGÚN MATERIAL
ORGÁNICO, INORGÁNICO O AMBOS
(ORGONITA).

LA RALENTIZACIÓN DEL AETHER PROVOCA
LUZ SUBATÓMICA Y SUELE SER LLAMADA
“ORGÓN”, “PRANA”, “CHI”, ETC.

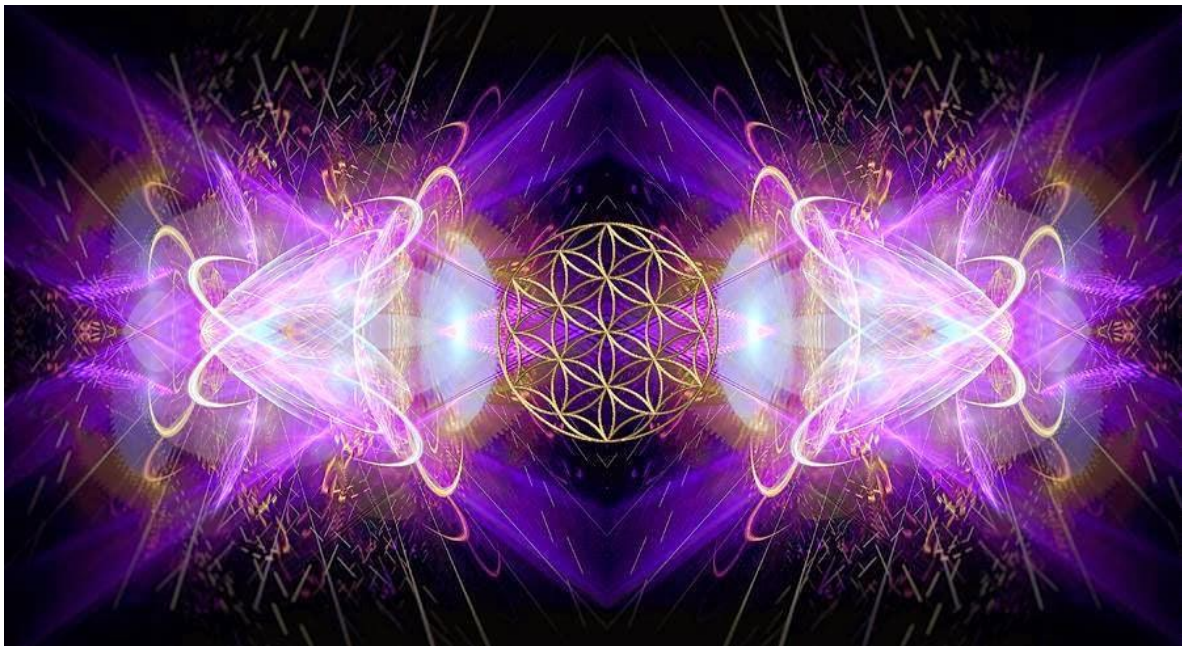

ESTE FLUIDO LLEGA A LA TIERRA Y LA
COMPRIME EN TODAS DIRECCIONES
HACIENDO QUE TODA LA MATERIA SE
COMPRIMA CONTRA LA TIERRA Y TENGA SU

PROPIO PESO ESPECÍFICO (SEGÚNA LA MASA ATÓMICA DEL ELEMENTO).

EL AETHER ATRAVIESA LA MATERIA DANDO POR RESULTADO DISTINTOS FENÓMENOS EN LOS CUALES EL MAS CONOCIDO ES EL PESO DE CADA ELEMENTO.

LOS ÁTOMOS DE PLOMO TENDRÁN UNA MASA ATÓMICA MAS GRANDE Y POR ENDE EL AETHER EMPUJARÁ CON MAS FUERZA ESTOS ÁTOMOS, HACIENDO QUE PESEN MAS QUE UN ÁTOMO DE MASA ATÓMICA MENOR (COMO EN EL CASO DEL ALUMINIO).

FUNDACIÓN AMENOFIS HA CREADO UN DISPOSITIVO BASADO EN ESTE PRINCIPIO EL CUAL SE LLAMA: “GENERADOR ELECTROPLASMÁTICO” MODELO AMENOFIS.

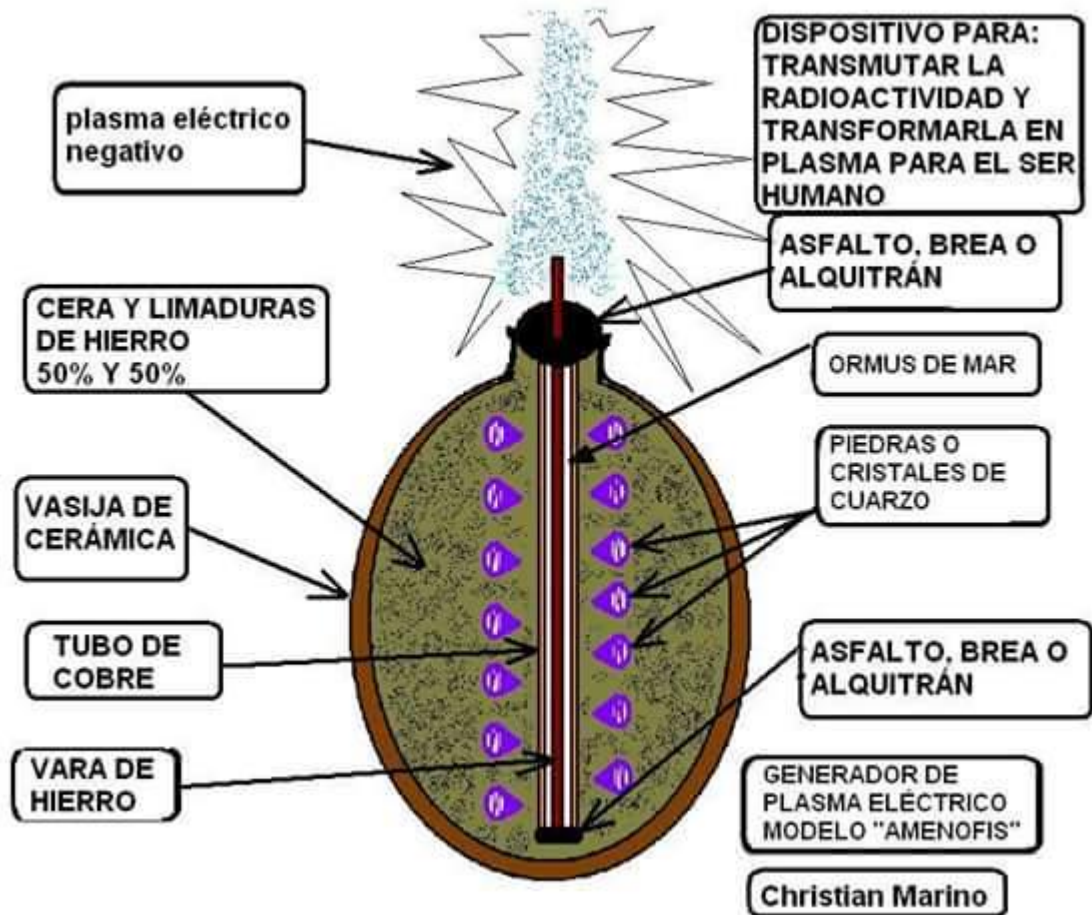

EL AETHER ESTÁ EN EL AGUA, EN LA TIERRA, EN EL AIRE Y EN EL FUEGO.

EL AETHER AL SER UNA ENERGÍA DEL ORDEN SUBATÓMICO, SE ENCUENTRA EN LA COMPOSICIÓN DE CADA ÁTOMO.

EL AETHER TIENE DOS FORMAS DE ESPECTRO, UNO RADIANTE Y OTRO MAGNÉTICO.

EL RADIANTE EXPANDE LA PARTÍCULAS
SUBATÓMICAS Y EL MAGNÉTICO LAS
NUCLEA.

ENTRE LOS DOS ESPECTROS SE FORMA EL
FLUIDO ELECTROMAGNÉTICO LLAMADO
“AETHER”.

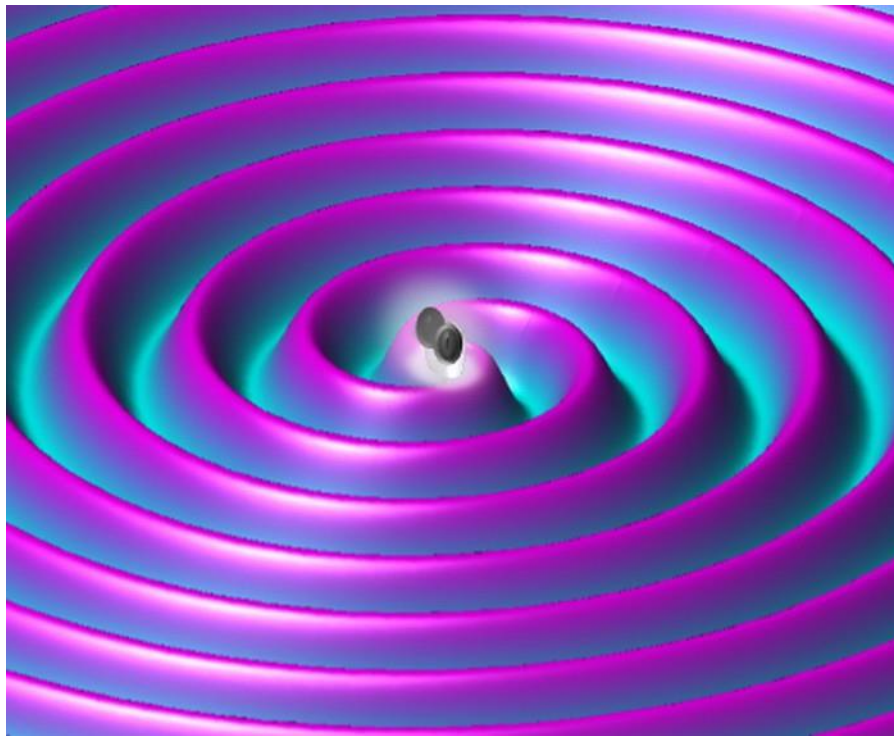

LA ENERGÍA DEL AETHER PUEDE CAPTARSE
CON UN MÉTODO MUY SIMPLE Y SE TRATA
DE GENERAR UN VOLUMEN DE ENERGÍA Y

LUEGO ROMPERLO EN DOS PARTES PARA SU
OSTERIOR REPARACIÓN.

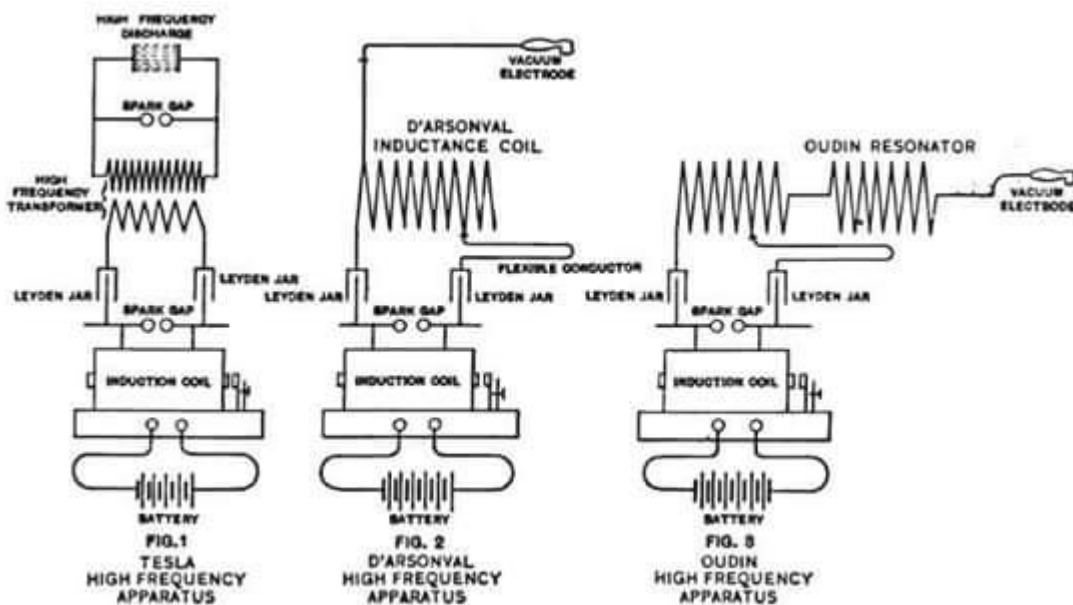

DE ESTA MANERA EL UNIVERSO INTENTARÁ
REPARAR ESTE VOLUMEN ROTO,
ENTREGANDO LA SUFICIENTE ENERGÍA
NECESARIA PARA REPARARLO Y NOSOTROS
COLOCANDO UNA CARGA MUCHO MAS
GRANDE, FORZAREMOS AL UNIVERSO A
REPARAR NO SOLO EL VOLUMEN ROTO,
SINÓ TAMBIÉN LA CARGA QUE LE HEMOS

AÑADIDO.

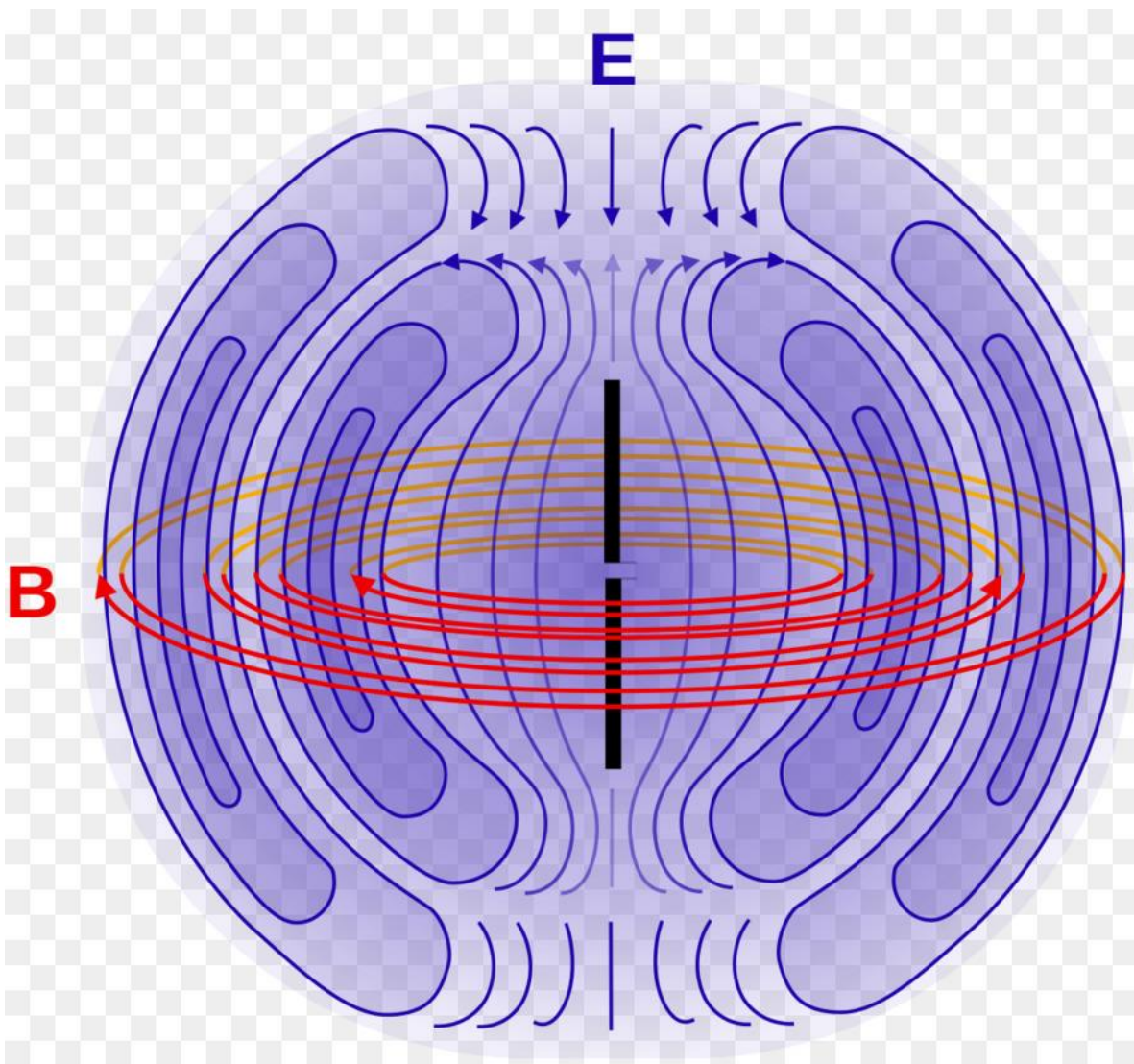

FUNDACIÓN AMENOFIS TRABAJA PARA EL BIÉN DE TODA LA HUMANIDAD.

EL AETHER NO ESTÁ DE ACUERDO CON LA NEGLIGENCIA HUMANA QUE HOY POR HOY

YACE EN EL FONDO DE TODA LA CIENCIA
ORTODOXA Y ACADÉMICA.

FUNDACIÓN AMENOFIS A TRAVÉS DEL
AETHER VIENE A ROMPER LOS PARÁMETROS
ESTABLECIDOS POR LA CIENCIA MODERNA,
QUE NO ES OTRA COSA QUE EL PEOR
FACSISMO ENCUBIERTO.

COMO HABRÁS VISTO MAS ARRIBA, LA
GRAVEDAD DE NEWTON NO EXISTE. NADA
NOS TIRA DESDE ABAJO, ENTONCES ¿QUÉ
RESPECTO DEBEMOS DE GUARDAR A QUIÉN?.

NOS HAN ENGAÑADO POR SIGLOS Y
NUESTRA TOLERANCIA HA LLEGADO AL
LÍMITE.

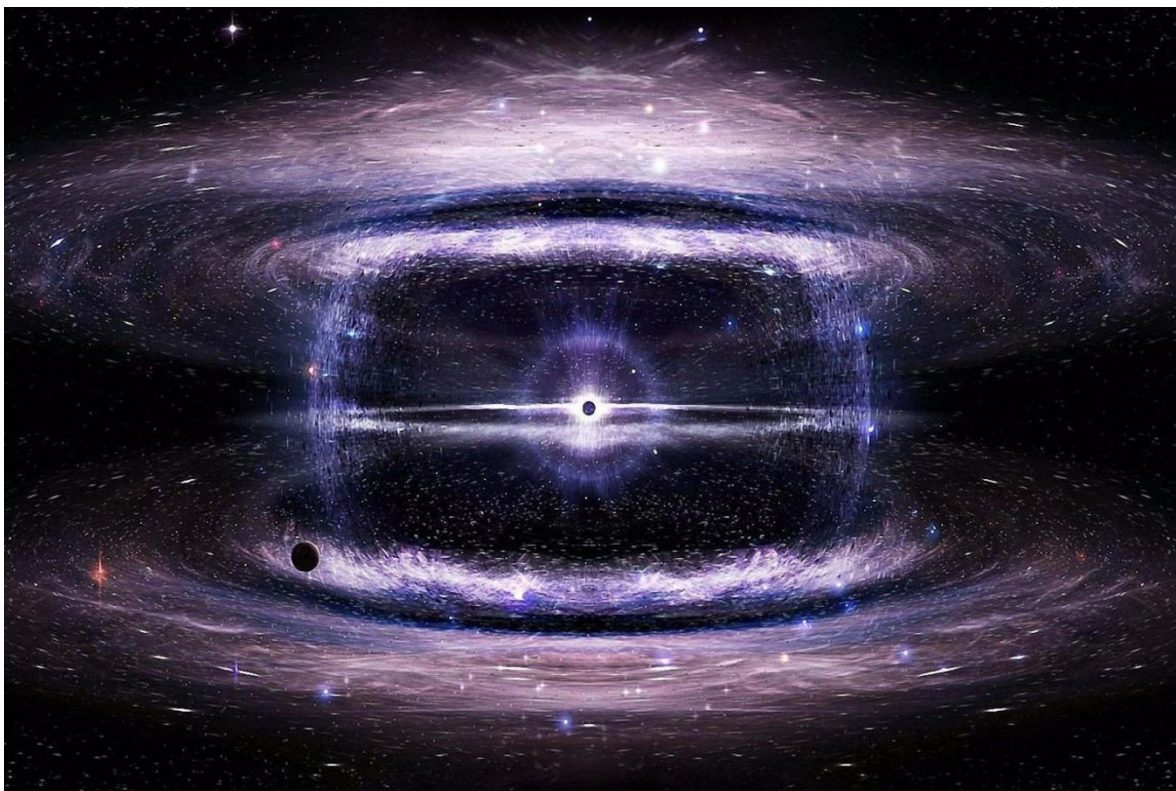

LA ENERGÍA DEL AETHER SE PUEDE
CANALIZAR DE UNA MANERA MUY SIMPLE,
PRIMERO DEBEMOS GENERAR UN VOLUMEN
Y LUEGO ROMPERLO. ESO SE HACE
CONECTANDO UNA BOBINA Y LUEGO
DESCONECTANDOLA DE UNA BATERÍA.

ESTA BATERÍA ESTÁ FORMADA POR VARIAS
PILAS DE VOLTA (ENERGÍA IÓNICA).

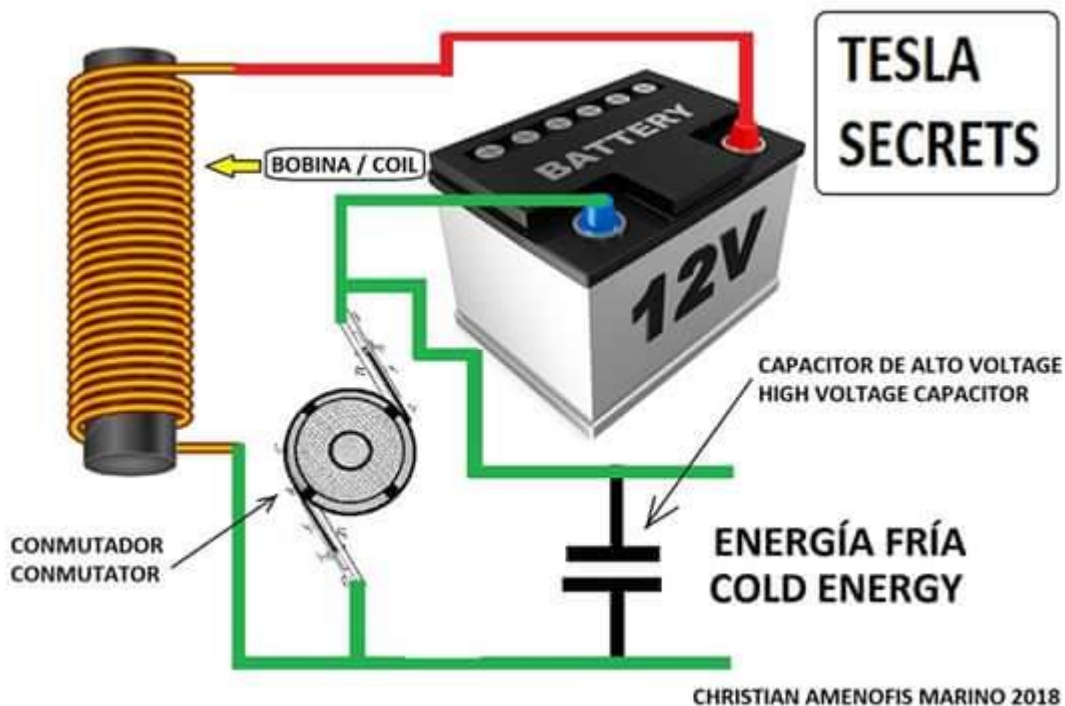

DE ESTA MANERA, EL VOLUMEN ROTO LUEGO HAY QUE CONducIRLO A UN CAPACITOR HECHO CON PAPEL DE ESTAÑO (Y NO CON ALUMINIO), PARA QUE LA ENERGÍA “RADIANTE” DEL AETHER NO SE NOS ESCAPE.

EL ESTAÑO (AL IGUAL QUE EL PLOMO), TIENE UNA MASA ATÓMICA MUY GRANDE Y ESO FRENA AL AETHER. (DE ESTA MANERA NOS

ASEGURAMOS UN BUEN CAUDAL DE ENERGÍA FRÍA).

UNA VEZ QUE HAYAMOS ROTO ESTE VOLUMEN A TRAVÉS DE CONMUTAR UNA BOBINA Y GUARDARLO EN UN CAPACITOR, VOLVEREMOS A ROMPER DICHO VOLUMEN, PERO ESTA VEZ DE UNA MANERA DISTINTA: COLOCAREMOS DOS CAPACITORES EN SERIE Y LOS UNIREMOS CON UNA BOBINA QUE “REPARE” EL VOLUMEN ROTO.

ESTOS DOS CAPACITORES DEBEN DE PODER “SINTONIZARSE” EN SU CAPACITANCIA (CAPACITORES VARIABLES).

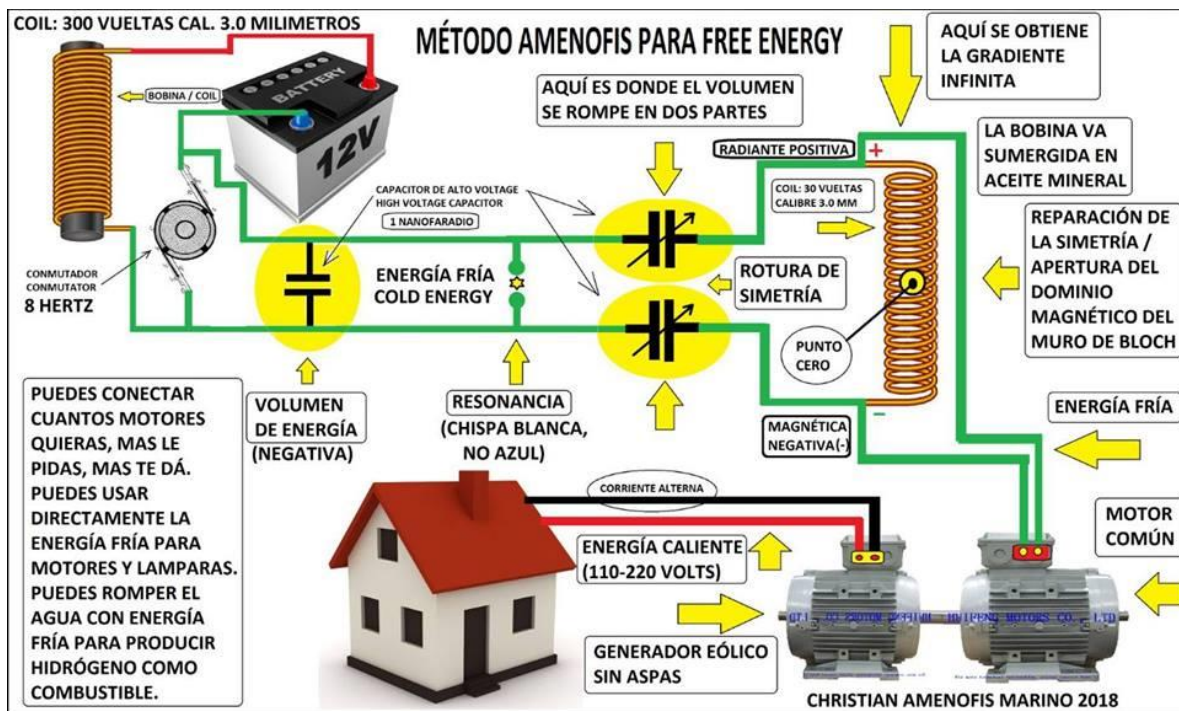

PARADÓJICAMENTE DEL OTRO LADO DE LOS CAPACITORES, PODREMOS CONECTAR CUANTA COSA SE NOS OCURRA (SIEMPRE Y CUANDO SEAN LAMPARAS O MOTORES), Y QUE LUEGO (A TRAVÉS DE LA CORRECTA SINTONIZACIÓN), PASARÁN A FUNCIONAR EN TODA SU POTENCIA.

UNA ACLARACIÓN IMPORTANTE ES QUE DEBEMOS SINTONIZAR EL EQUIPO PARA DAR

CON EL PUNTO EXACTO DE LA CARGA QUE LE HEMOS PUESTO Y ESTO SE HACE A TRAVÉS DE LA BOBINA QUE UNE LOS CAPACITORES Y, (PARA UNA MEJOR SINTONÍA), PODEMOS TAMBIÉN SINTONIZAR LA CAPACITANCIA DE AMBOS CAPACITORES.

LA COMPRA DE CADA EQUIPO INCLUYE UNA GUÍA DE MONTAJE, ENSAMBLAJE, SINTONIZACIÓN Y USO CORRECTO.

TAMBIEN SE ORIENTARÁ AL USUARIO A TRAVÉS DEL CANAL DE YOUTUBE CON VIDEOS DE APOYO HACERCA DE POSIBLES DUDAS Y PREGUNTAS.

LOS EQUIPOS DE ENERGÍA FRÍA SIRVEN TANTO PARA GENERAR ELECTRICIDAD COMO PARA CURAR (ENTRE OTROS VARIOS USOS).

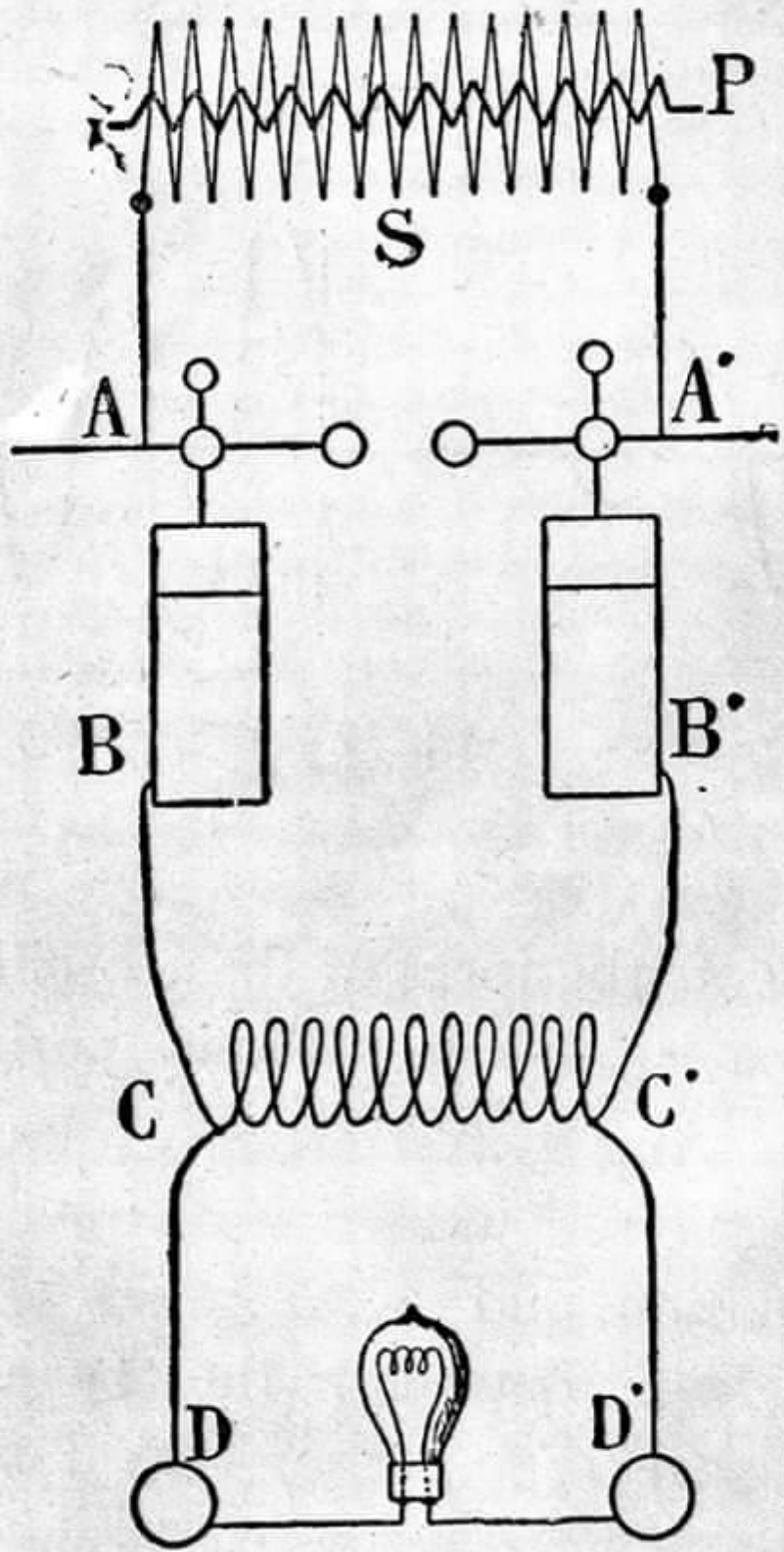

MOTOR DE IMPLOSIÓN

EL MOTOR DE IMPLOSIÓN ES UNA OBRA CREADA POR KARL SCHAPPELLER EN LOS AÑOS 1900.

EN REALIDAD NO SE TRATA DE UN MOTOR SINO MAS BIEN SE TRATA DE UN REACTOR DE IMPLOSIÓN.

SU FUNCIONAMIENTO ES BASTANTE SIMPLE: CONSISTE EN INFLACIONAR UNA PARTÍCULA DE AETHER Y OBTENER DE ÉSTA SU ENERGÍA Y SU CAMPO GRAVITATORIO.

EN FIN, EL REACTOR NO HACE OTRA COSA QUE PRODUCIR UNA SIMPLE CHISPA DE ENERGÍA NEGATIVA EN EL CENTRO DE UNA ESFERA AL VACÍO.

CUANDO UNA CHISPA NEGATIVA SE PRODUCE EN UN VACÍO, ÉSTA SE INFLACIONA, Y DE ESA INFLACIÓN SE OBTIENEN DOS COSAS:

- 1) ENERGÍA LIBRE**
- 2) ANTIGRAVEDAD**

AHORA VEREMOS DE QUE SE COMPONE LA ESFERA CENTRAL DE ACERO.

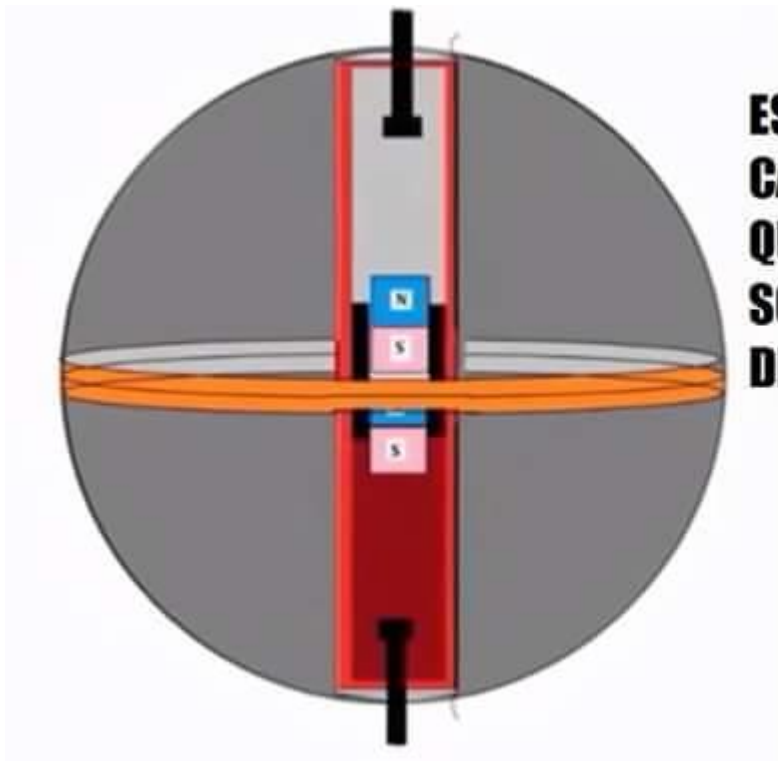

**ESFERA
CAPACITOR
QUE ACTÚA POR
SOBRE CARGA
DE ALTA TENSIÓN**

**LA ESFERA CENTRAL DE ACERO ES LA
QUE HACE CASI TODO EL TRABAJO,
TENIENDO DOS ELECTRODOS LOS
CUALES PROVOCAN LA CHISPA
NEGATIVA.**

**ESTOS DOS ELECTRODOS NO SOLO SE
ENCARGAN DE PROVOCAR UNA**

**CHISPA NEGATIVA SINO TAMBIEN DE
RECOGER SU CARGA A TRAVÉS DE UN
MATERIAL LLAMADO “ELECTRET”
QUE NO ES OTRA COSA QUE UN
TUBO DE CERA DE ABEJAS QUE
ENVUELVE CADA ELECTRODO.**

**EL ELECTRODO EMITE LA CARGA QUE
DISRRUPTA LA PARTÍCULA DE AETHER
EN EL BARICENTRO DEL REACTOR Y EL
“ELECTRET” SE ENCARGA DE
RECOGER LA ENERGÍA PRODUCTO DE
ESTA DISRRUPCIÓN.**

**DE ESTA MANERA TENEMOS DOS
MECANISMOS EN UNO.**

**LA DISRRUPCIÓN EN EL BARICENTRO
PROVOCA NO SOLO UN EXCESO DE
ENERGÍA QUE RETORNA POR AMBOS
ELECTRODOS, SINO QUE TAMBIEN
GENERA ANILLOS GRAVITACIONALES
POR EL ECUADOR DE LA ESFERA.**

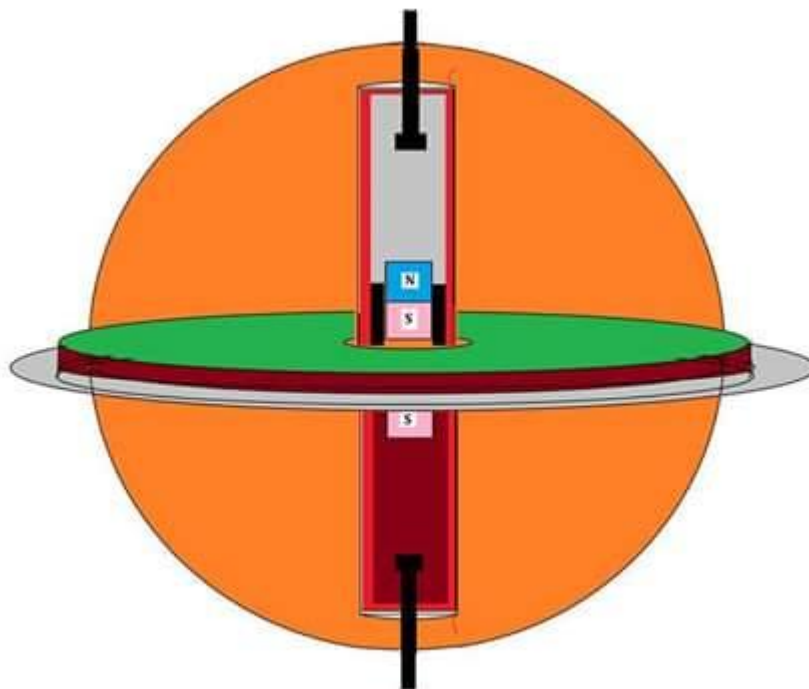

**EN EL ECUADOR DE LA ESFERA SE
ENCUENTRAN TRES DISCOS, DENTRO**

**DE LOS CUALES DOS, SON
DIELÉTRICOS Y UNO (EL CENTRAL), ES
DE ALUMINIO.**

**LOS DISCOS DIELÉTRICOS VAN A
AMBOS LADOS DEL DISCO DE
ALUMINIO Y EL DISCO DE ALUMINIO
DEBE DE SOBRESALIR UN POCO MAS
QUE LOS DIELÉTRICOS.**

**ESTOS TRES DISCOS DEBEN DE TENER
UN ORIFICIO CENTRAL QUE ES POR
DONDE LOS ELECTRODOS
EFECTUARÁN LA DISRRUPCIÓN
SUBATÓMICA DEL AETHER A TRAVÉS
DE LA CHISPA NEGATIVA.**

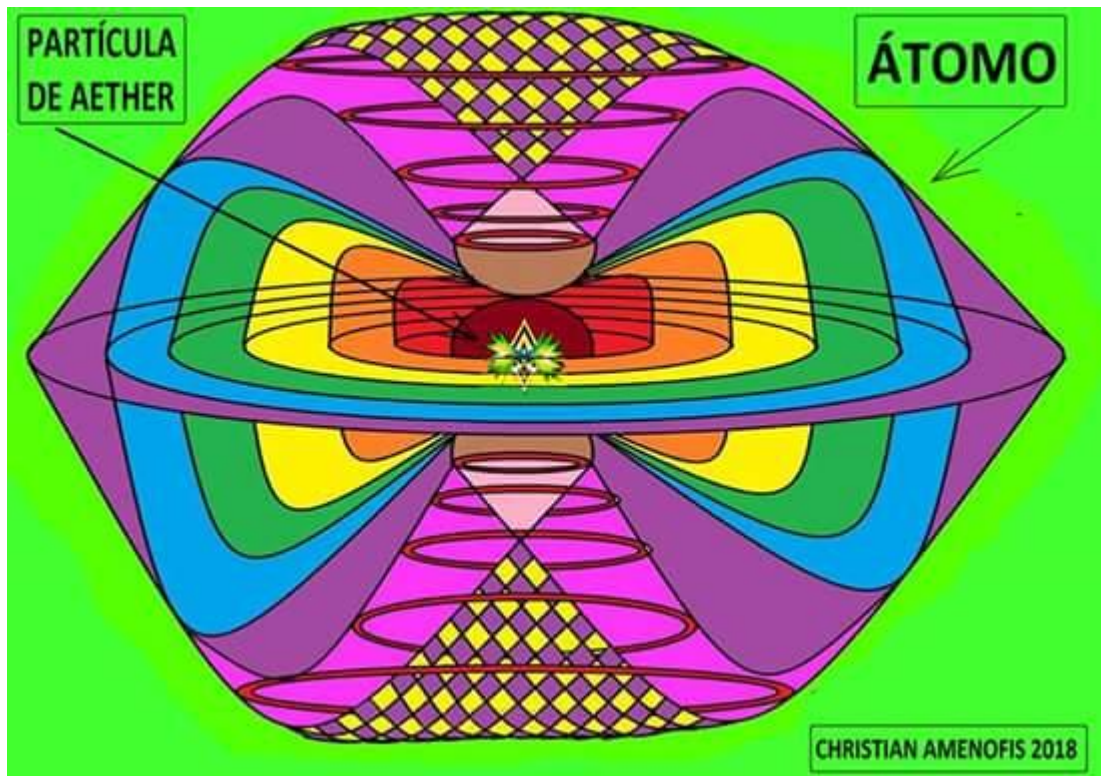

**EN ESTE DIBUJO PODEMOS
OBSERVAR A LA PARTÍCULA EN EL
CENTRO Y SUS CAMPOS PRODUCTO
DE LA DISRRUPCIÓN.**

**ESTE CAMPO ES EL QUE SE
INFLACIONA DE TAL MANERA QUE
LOGRA SER MUY GRANDE, TAN
GRANDE COMO PARA DARLE**

**GRAVEDAD PROPIA A UNA NAVE
ESPACIAL.**

**LOS DOS IMANES EN LOS EXTREMOS
DE LOS ELECTRODOS SIRVEN PARA
ABRIR LA PARTÍCULA DE AETHER Y
HACER QUE SE DESPLACEN DESDE SU
INTERIOR, SUS ANILLOS
GRAVITACIONALES.**

ADVERTENCIA:

**NUNCA DEBES ENERGIZAR LA ESFERA
CENTRAL SIN HABER PUESTO LA
ESFERA DE CERÁMICA POR ENCIMA
DE LA CENTRAL DE ACERO, YA QUE LA
APERTURA DEL MONOPOLO**

**MAGNÉTICO GENERA RADIACIONES
QUE PUEDEN SON SER BENIGNAS.**

**AMPLIANDO MAS LOS DETALLES DE
ESTE REACTOR, PODEMOS OBSERVAR
QUE SE COMPONE DE TRES ESFERAS
DENTRO DE LAS CUALES DOS SON DE
ACERO Y UNA (LA DEL MEDIO), ES DE
CERÁMICA.**

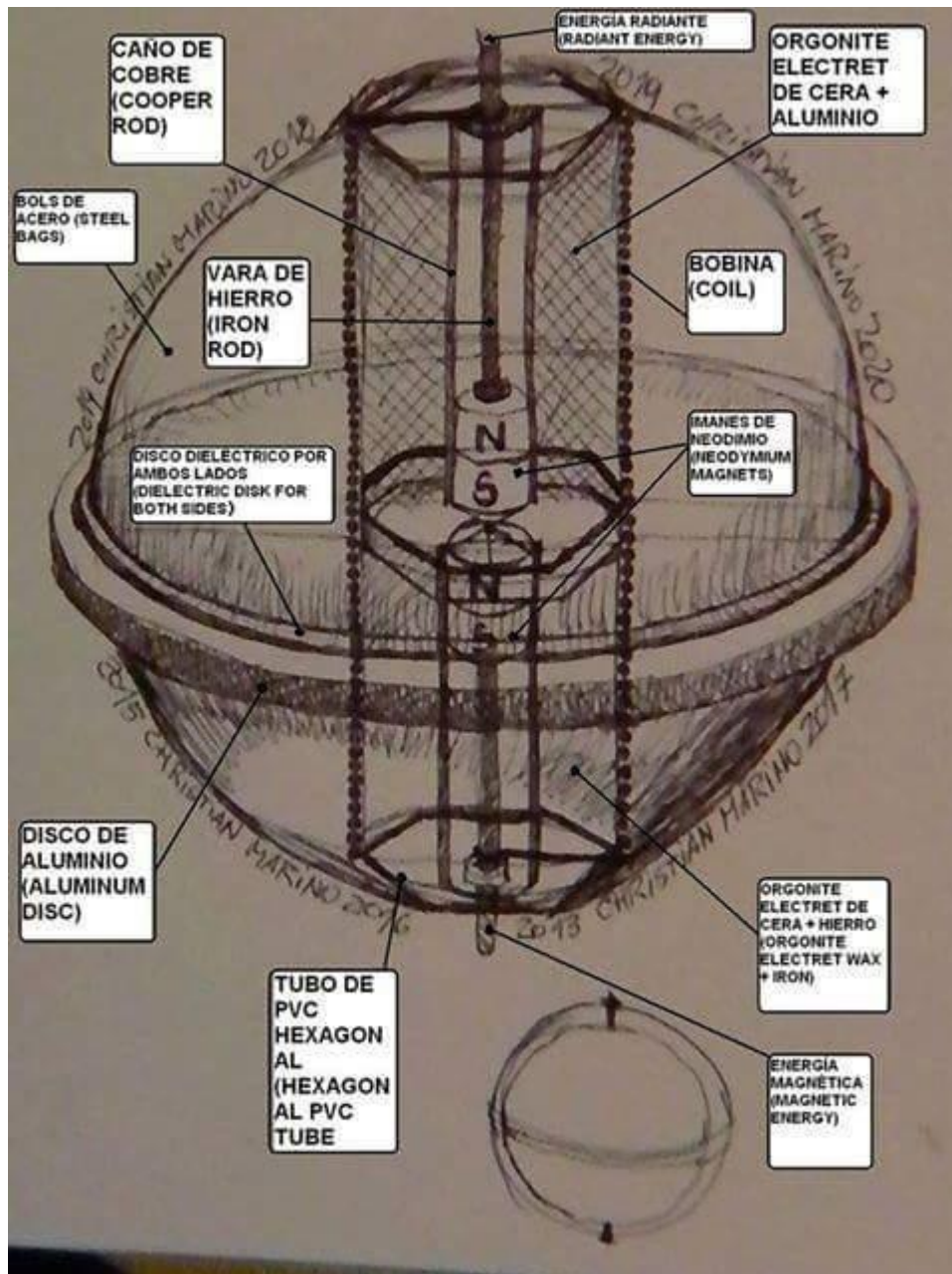

LOS IMANES VAN EN SENTIDO DE ATRACCIÓN, DE ESTA MANERA LA PARTÍCULA QUEDARÁ POLARIZADA DE MANERA CORRECTA, CON LA

PARTE RADIANTE MIRANDO HACIA ARRIBA Y CON LA PARTE MAGNÉTICA MIRANDO HACIA ABAJO.

UNA VEZ CONSTRUIDA LA ESFERA CENTRAL, SE PROCEDERÁ AL ENSAMBLAJE DE LA ESFERA DE CERÁMICA, COMPUESTA DE DOS MEDIAS CARCASAS LAS CUALES HAN DE ESTAR BOBINADAS POR DENTRO EN SENTIDOS OPUESTOS.



**LAS BOBINAS INTERNAS DE LA
ESFERA DE CERÁMICA DEBEN DE
CONMUTARSE ALTERNADAMENTE
PARA CREAR UN MOVIMIENTO
ELECTROMAGNÉTICO QUE SACUDA
HACIA ARRIBA Y HACIA ABAJO A LA
DISRRUPCIÓN.**

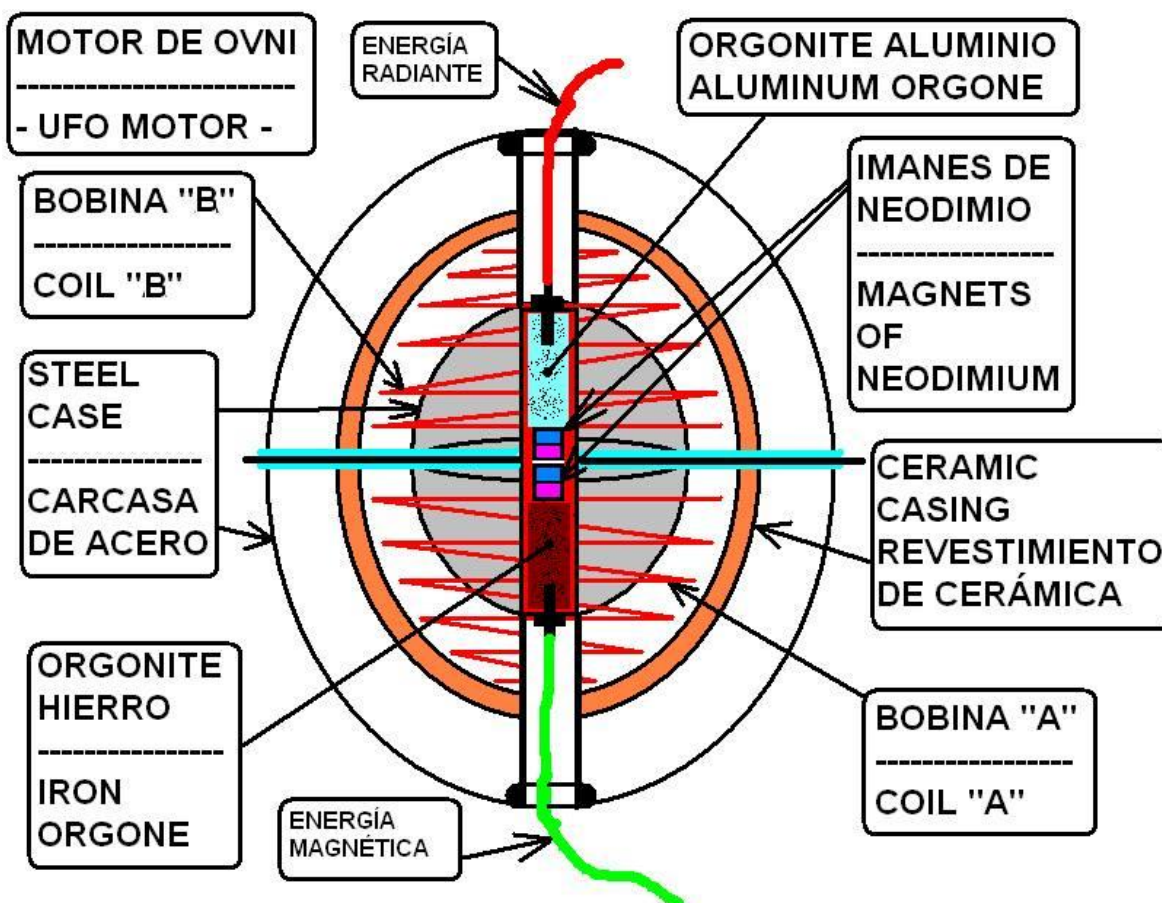

PRODRÍAMOS DECIR SENCILLAMENTE QUE ESTAS BOBINAS “BATEN” A LA DISRRUPCIÓN SUBATÓMICA QUE SE ORIGINÓ EN EL INTERIOR DE LA ESFERA DE ACERO CENTRAL.

**LA CARCASA DE CERÁMICA A LA VEZ
IMPIDE QUE LAS RADIACIONES
SALGAN AL EXTERIOR, Y QUE POR
ENDE, SALGAN EN FORMA DE
ENERGÍA POR LOS TUBOS DE
“ELECTRET”.**

**ÉSTA ENERGÍA QUE SALE POR LOS
TUBOS ES LA QUE ENERGIZARÁ LAS
CARCASAS METÁLICAS DEL PLATILLO,
CREANDO UNA POLARIDAD
RADIANTE A LA CARCASA DE ARRIBA
Y UNA POLARIDAD MAGNÉTICA A LA
CARCASA DEL LADO DE ABAJO DEL
PLATILLO.**

**LA POLARIDAD RADIANTE ES LA QUE
PROVOCA QUE EL AETHER SE ABRA**

**POR ENCIMA DE LA NAVE COMO SI
DE AGUA SE TRATASE.**

**EN REALIDAD EL AETHER, AL SER UN
FLUÍDO, SE COMPORTA COMO EL
AGUA Y LA ENERGÍA RADIANTE, AL
SER UNA ENERGÍA IDENTICA A LA DEL
AETHER, SE COMPORTA COMO UN
ESCUDO.**

**DE ESTA MANERA ES COMO UN
PLATILLO PUEDE ESCUDARSE
FACILMENTE DE LOS EFECTOS QUE EL
AETHER PROVOCA SOBRE LA
MATERIA, ESPECIALMENTE EN SU
PESO.**

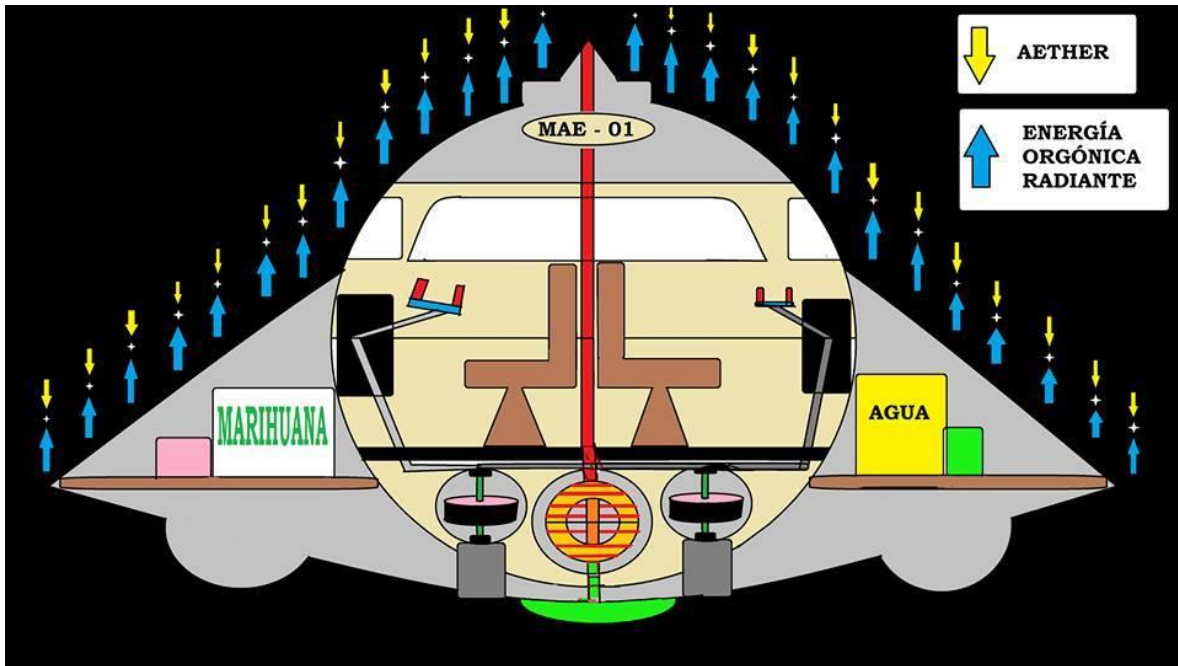

CUANDO EL AETHER SE ABRE EN LA SUPERFICIE DE LA CARCASA DE ARRIBA, SE DESPLAZA POR TODO EL CUERPO DEL PLATILLO Y CUANDO LLEGA AL BORDE, ENCUENTRA LA POLARIDAD INVERSA (MAGNÉTICA). ES ASÍ QUE EL AETHER EN VEZ DE CAER (COMO CAE EL AGUA DE UNA

**FUENTE), BUSCARÁ VOLVER A
CERRARSE POR DEBAJO DE LA NAVE.
ESTE FENÓMENO HACE QUE LA NAVE
QUEDE DENTRO DE UNA ESPECIE DE
BURBUJA Y QUE A LA VEZ QUEDE
FUERA DEL ESPECTRO DEL AETHER,
POR LO TANTO LA NAVE PIERDE
INMEDIATAMENTE SU PESO.**

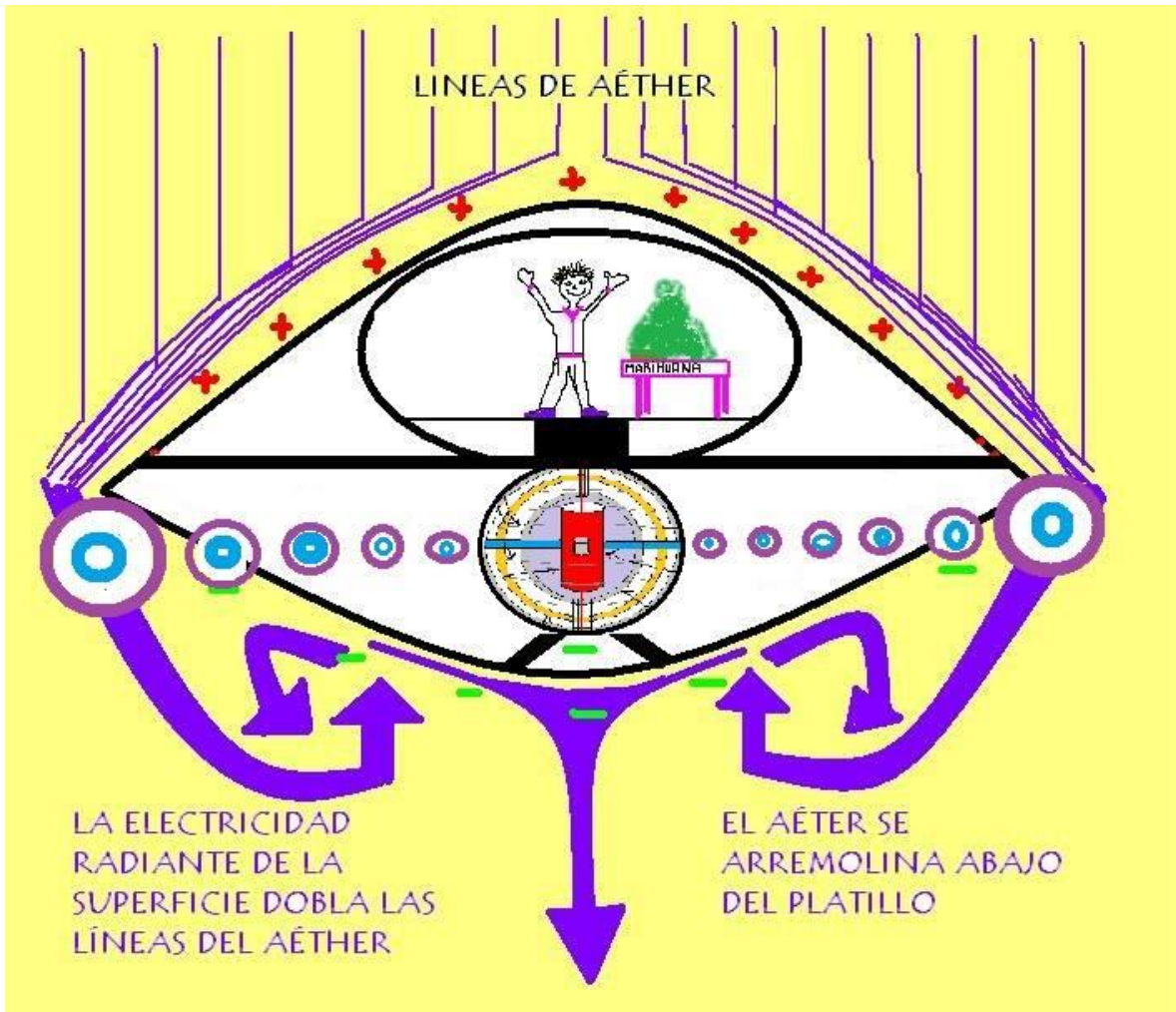

LA TERCER CARCASA

LA TERCER CARCASA SE COMPONE DE DOS MEDIAS CARCASAS DE ACERO, DONDE CABE LA ESFERA DE CERÁMICA

**QUE EN SU INTERIOR CONTIENE LA
PRIMER ESFERA DE ACERO.**

**LA FUNCIÓN DE LA TERCER ESFERA DE
ACERO ES LA DE ROTAR EL PLASMA
MAGNÉTICO INCANDESCENTE QUE
EMITE LA ESFERA DE CERÁMICA.**

**LA ROTACIÓN DE CADA MEDIA CARCASA
DEBE SER OPUESTA UNA DE LA OTRA. DE
ESTA MANERA PROVOCAREMOS DOS
VÓRTICES MAGNÉTICOS EN AMBOS
SENTIDOS SIMULANDO EL DOBLE
TOROIDE.**

**LA ESFERA CENTRAL ES LA ÚNICA QUE
ESTARÁ AL VACÍO Y QUE JUNTO CON LA
DE CERÁMICA, DEBEN MANTENERSE
FIJAS.**

AHORA PASAREMOS A VER LA PATENTE ORIGINAL DE KARL SCHAPPELLER

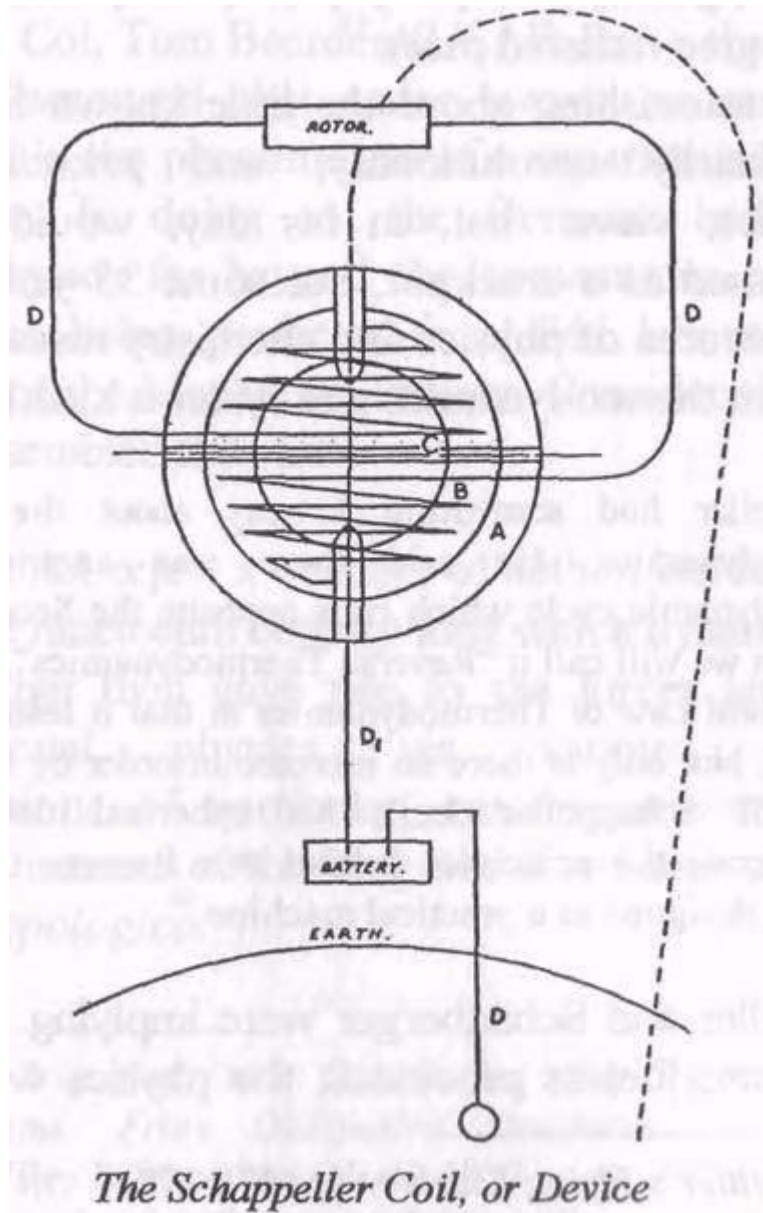

**ESTA ESFERA SE COLOCA DENTRO DE
UNA CARCASA DE MADERA EN FORMA**

**DE LENTEJA LA CUAL LUEGO SE REVISTE
CON CHAPAS DE ALUMINIO DE 1 MM DE
ESPESOR.**



**LAS CHAPAS DE LA CARCASA DE ARRIBA
NO DEBEN ESTAR EN CONTACTO CON
LAS CHAPAS DE LA CARCASA DE ABAJO.**

**AMBAS DEBEN DE TENER UNA
POLARIDAD CONTRARIA ENTRE SI.
(RADIANTE/ARRIBA Y
MAGNÉTICO/ABAJO).**

**POR ÚLTIMO, LA NAVE LLEVA
ALREDEDOR DEL REACTOR DE
SCHAPPELLER, TRES GIROSCOPIOS DE 80
CM DE DIÁMETRO CON LOS QUE VA A
GENERAR LA ESTABILIDAD DEL CAMPO
GRAVITATORIO DE LA NAVE.**

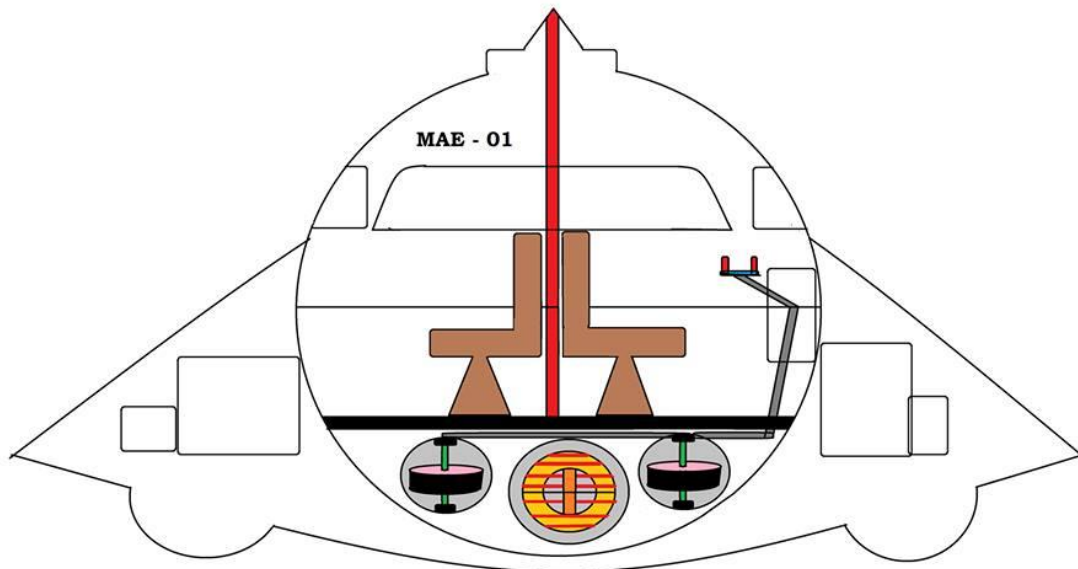

EL FENÓMENO OVNI

CUANDO UNO PRENDE LA NAVE, LA CARCASA SUPERIOR DE ALUMINIO EMITIRÁ ENERGÍA RADIANTE HACIA ARRIBA, Y CREARÁ UN ESCUDO DE FUERZA SUBATÓMICA QUE ABRIRÁ EL AETHER Y QUE LUEGO VOLVERÁ A CERRARSE PRODUCTO DE LA FUERZA SUBATÓMICA DE LA CARCASA DE ABAJO.

ESTE FENÓMENO HACE QUE SE DOBLE LA LUZ, GENERANDO PARA EL ESPECTADOR LA INVISIBILIDAD DEL PLATILLO VOLADOR.

LUEGO QUE EL PLATILLO SE HACE INVISIBLE, SE PRENDEN LOS GIROSCÓPIOS PARA IMPULSAR LA NAVE HACIA ARRIBA, PERO COMO EL MOVIMIENTO DE ASCENCIÓN DEL PLATILLO VOLADOR ES CUÁNTICO, EL AETHER SE REORDENA SUBATÓMICAMENTE A SU CONVENIENCIA LLEVANDO A LA NAVE A MEDIDAS NANOMÉTRICAS DEL ORDEN DE LOS 0,01 NANÓMETROS.

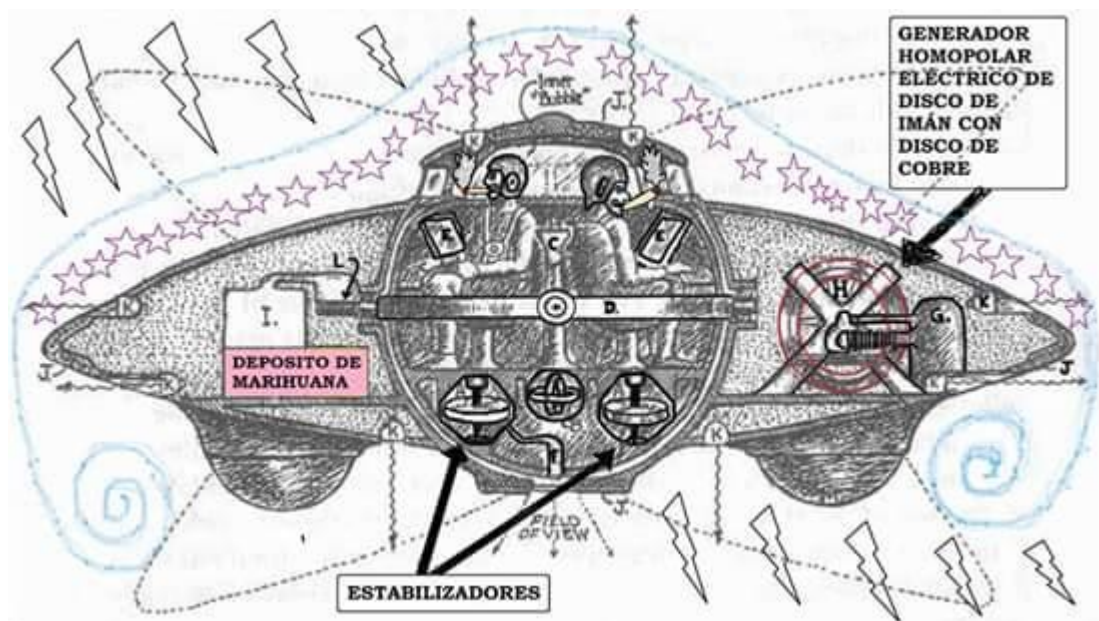

**EL CANAL POR DONDE VIAJA EL
PLATILLO VOLADOR MIDE
APROXIMADAMENTE 0,14
NANÓMETROS DE ANCHO (ES EL CANAL
QUE HAY ENTRE LOS ÁTOMOS), Y LA
VELOCIDAD QUE PUEDE LEVANTAR ES
DE 300.000 KILÓMETROS POR
SEGUNDO.**

EL OVNI DE TESLA

CHRISTIAN AMEHOFFS MARBO 2016-2017

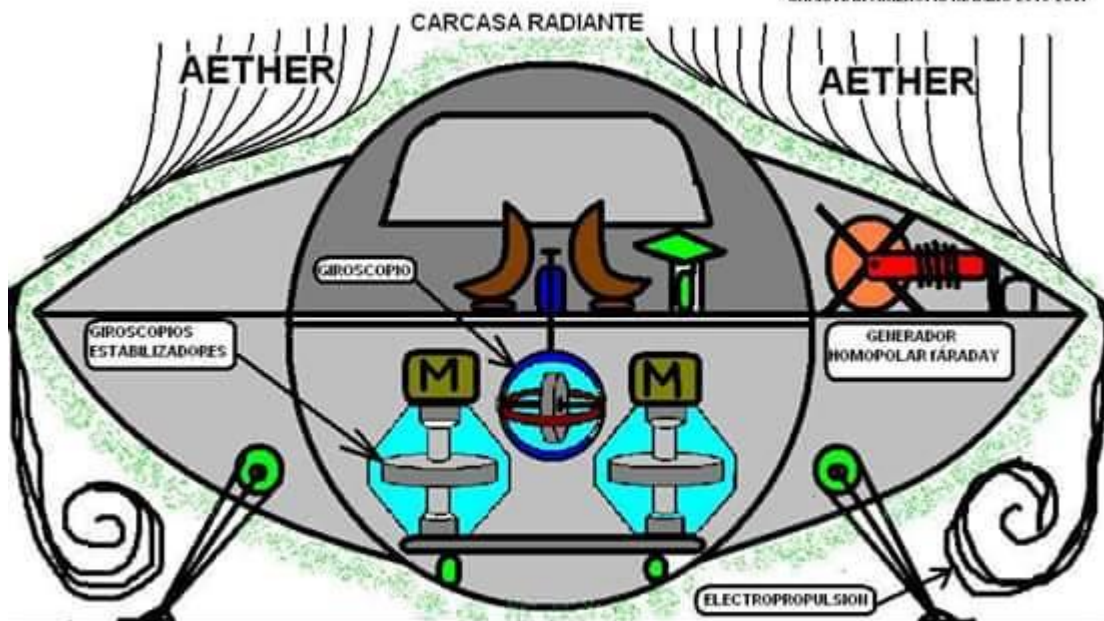

LA CARCASA RADIANTE, AL OVNI LO VUELVE INVISIBLE Y LUEGO LO PLIEGA A MENOS DE 0.14 NANÓMETROS, CONVIRTIÉNDOLO EN UNA PARTICULA. ADENTRO DE LA NAVE, EL TIEMPO-ESPACIO SE FRENA POR LO QUE EL OVNI QUEDA AISLADO DE LAS LEYES DE LA FÍSICA.

ESTE BOLETÍN ESTÁ SUJETO A FUTURAS
CORRECCIONES.

ME DESPIDO CON UN CORDIAL SALUDO.

CHRISTIAN MARINO (AMENOFIS)



FUNDACIÓN
AMENOFIS



Christian Amenofis Marino